



RainPoint[®]
More Than Water Saving

MANUALE DELL'UTENTE

TIMER DIGITALE PER ACQUA A 2 ZONE

Numero di modello: ITV220

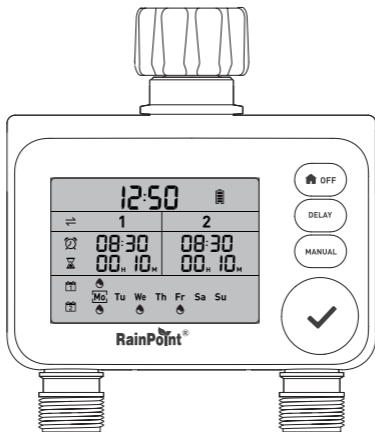

Email:
service@rainpointonline.com



WhatsApp:
+1 626-780-5952



Hotline gratuita

USA numero verde: +1 833-381 -5659
Numero verde in Germania: +49 800-182 -0576
Numero verde nel Regno Unito: +44 800 -808 -5337

Suggerimenti Importanti



Si prega di leggere prima dell'uso:



Non utilizzare il timer dell'acqua quando la temperatura è inferiore a 3°C (37°F), e conservare il timer all'interno per evitare eventuali danni da congelamento.



Il filtro intrappola le particelle di sporco, impedendo loro di entrare nel timer e causare otturazioni. Si prega di pulire regolarmente il filtro e sostituirlo se usurato.



Per garantire una vita più lunga, si prega di utilizzare 2 nuove batterie alcaline AA (non incluse). Non mescolare batterie alcaline nuove e vecchie, standard (zinco-carbonio) o ricaricabili.



Attivare il timer dell'acqua prima del primo uso o dopo un periodo di inattività (fare riferimento alla pagina 73: Attivare il Timer Prima dell'Uso).



Utilizzare solo acqua fredda pulita.

Se si incontrano problemi durante l'uso, contattateci per ricevere assistenza:

Sito web: www.rainpointonline.com

E-mail: service@rainpointonline.com

CONTENUTI

1. CONTENUTI NELLA SCATOLA	67
2. INTRODUZIONE	68
2.1 Panoramica del Prodotto	68
2.2 Specifiche	69
3. INSTALLAZIONE DEL PRODOTTO	70
3.1 Installazione delle Batterie	70
3.2 Installazione del Timer sul Rubinetto	71
3.3 Attivare il Timer Prima dell'Uso	73
4. PROGRAMMAZIONE DEL TIMER	74
4.1 Impostazione Base	74
4.2 Réglage de ZONE	75
4.3 Imposta ORA DI INIZIO	76
4.4 Imposta PER QUANTO TEMPO	76
4.5 Imposta CON CHE FREQUENZA	77
5. FUNZIONI AGGIUNTIVE	78
5.1 Irrigazione Manuale	78
5.2 Ritardo per Pioggia	79
5.3 Impostare la Funzione ON/OFF	80
5.4 Indicatore di Batteria	81
5.5 Angolo dello Schermo Regolabile	81
6. PULIZIA DEL TUO TIMER	82
7. RISOLUZIONE DEI PROBLEMI	83
8. AVVERTENZE	84
9. GARANZIA	85
10. SUPPORTO CLIENTI	85

1. CONTENUTI NELLA SCATOLA

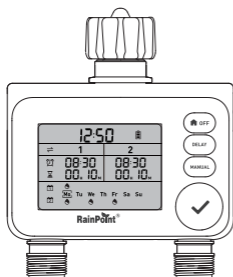

1

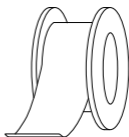

3

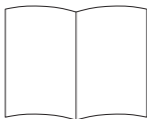

2



4

1. ITV220 Timer digitale per acqua a 2 zone
2. Manuale dell'utente
3. Nastro in teflon
4. Carta di garanzia

2.INTRODUZIONE

2.1 Panoramica del prodotto

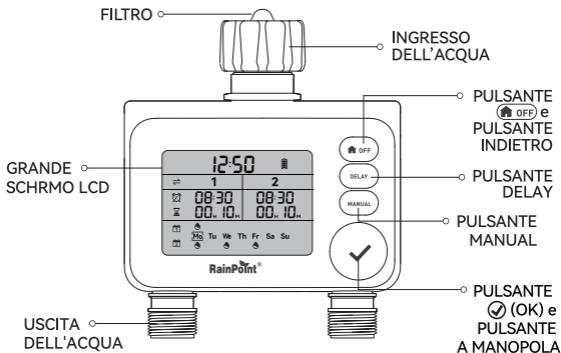

- **PULSANTE e PULSANTE INDIETRO**: premere e tenere premuto per entrare nell'impostazione della zona ON/OFF, premere brevemente per salvare l'impostazione e tornare alla pagina principale.
- **PULSANTE DELAY**: premere brevemente per impostare la durata del ritardo.
- **PULSANTE MANUAL**: aprire e chiudere l'irrigazione manuale.
- **PULSANTE (OK) e PULSANTE A MANOPOLA**: premere e tenere premuto per entrare nell'impostazione 12/24H, ora, settimana e piano, premere brevemente per confermare, girare il pulsante a manopola per aumentare o diminuire il numero.

2.2 Specifiche

Ritardo pioggia	00H /24H /48H /72H
Formato ora	12 /24H
Frequenza di irrigazione	Lunedì a domenica o qualsiasi giorno
Durata irrigazione	1min -3h59min
Alimentato da	2 batterie alcaline AA (non incluse)
Livello impermeabile	IP54
Pressione di lavoro	0.5 -8 bar (7 -116 psi)
Temperatura di lavoro	37°F -122°F(3°C -50°C)
Flusso acqua	1.3-9.2 GAL/min (5 -35 L/min)
Ingresso acqua	NH(US) per rubinetto da 3/4" BSP(EU) per rubinetto da 3/4" o da 1"
Uscita acqua	Per tubo da giardino standard da 3/4"

3. INSTALLAZIONE DEL PRODOTTO

3.1 Installazione delle Batterie

Installare la batteria sul timer e vedrai lo schermo accendersi:

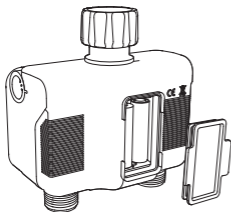

- 1) Apri il coperchio del vano batterie sul retro del timer.
- 2) Inserisci 2 nuove batterie alcaline AA (1,5V) (non incluse).
- 3) Riposiziona il coperchio del vano batterie e premi con forza per assicurarti che sia completamente sigillato.

NOTA:

- Dopo aver installato la batteria, assicurati di installare correttamente il coperchio del vano batterie per garantire la resistenza all'acqua.
- Se il timer non viene utilizzato per lungo tempo, rimuovi la batteria e smaltiscila correttamente.
- Sostituisci la batteria quando l'indicatore di alimentazione della batteria mostra una bassa potenza sul display. Dopo aver sostituito la batteria, ricorda di riprogrammare il tuo piano d'irrigazione.
- Non gettare le batterie nel fuoco. Le batterie possono esplodere o perdere liquidi.
- Per garantire una vita utile più lunga, utilizzare 2 nuove batterie alcaline AA (non incluse). Non mescolare vecchie e nuove pile alcaline, pile standard (pile al carbonio-zinco) o pile ricaricabili.

3.2 Installazione del Timer sul Rubinetto

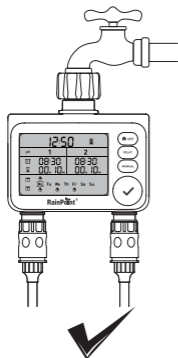

- 1) Chiudi il rubinetto del giardino.
- 2) Avvolgi nastro in teflon intorno al filetto del rubinetto.
- 3) Avvita il timer sul rubinetto del giardino in modo che lo schermo sia perpendicolare al suolo possibile per evitare che l'acqua piovana si accumuli e goccioli all'interno.
- 4) Avvolgere il nastro in teflon intorno ai filetti delle uscite del timer.
- 5) Avvitare il tubo da giardino alle uscite del timer.
- 6) Programma il timer e apri il rubinetto.

Suggerimenti:

- Prova a montare il timer verticalmente sul rubinetto, piuttosto che in angolo o orizzontalmente.
- Avvolgi il nastro in teflon intorno ai filetti ed allinealo con i filetti per evitare perdite; se il filetto del rubinetto non si stringe fino alla base dell'ingresso del timer, aggiungi una guarnizione in gomma.

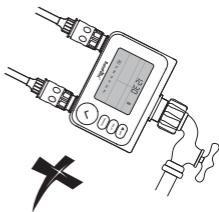
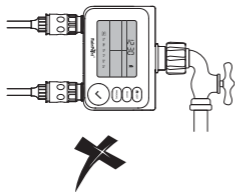

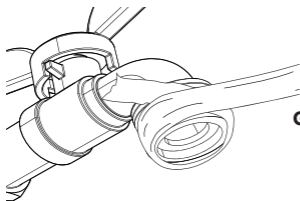

Guarnizione in gomma



- ⊗ Si prega di non utilizzare attrezzi, installa solo manualmente il timer.
- ⊗ In caso di temperature gelide previste, i timer dovrebbero essere rimossi dal rubinetto e dal tubo e conservati al coperto per evitare possibili danni da congelamento.
- ▲ Si prega di installare correttamente il filtro e mantenerlo pulito come segue.

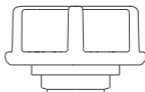
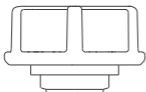



3.3 Attivazione del Timer Prima dell'Uso

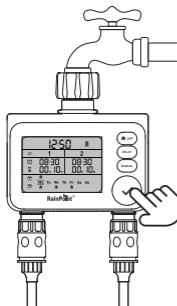

Si prega di attivare l'apparecchio prima dell'utilizzo per la prima volta o dopo un periodo d'inattività.



- 1) Estrarre il coperchio del vano batterie e installare **2** nuove batterie alcaline **AA**. Quindi riposizionare il coperchio delle batterie per assicurarsi che sia completamente fissato.
- 2) Mantenere chiuso il rubinetto del giardino.
- 3) Premere brevemente il pulsante **"MANUALE"** per accedere alla modalità di irrigazione manuale. La durata predefinita dell'irrigazione manuale per la ZONA 1 e la ZONA 2 è di 00H 10M.
- 4) Quando lo schermo passa alla pagina di irrigazione manuale e l'ora della ZONA 1 lampeggia, premere quattro volte il pulsante  o attendere circa 8 secondi per avviare manualmente l'irrigazione sia per la ZONA 1 che per la ZONA.
- 5) Dopo aver sentito due **"clac"**, le valvole nel timer si aprono, quindi premere brevemente il pulsante **"MANUALE"** o  per chiudere le valvole.
- 6) Ripetere i passaggi da 3 a 5 più volte.
- 7) **Test:** Aprire leggermente il rubinetto per verificare se l'acqua fuoriesce come previsto o meno.

Se sì, le valvole del timer sono state attivate con successo, si prega di utilizzarle con fiducia.

Se non dovesse funzionare, si prega di ripetere i passaggi da 3 a 5 più volte o contattarci immediatamente per supporto.

NOTA: Durante il test, si prega di stare lontano dall'uscita del timer dell'acqua per evitare schizzi e bagnarsi.

4. PROGRAMMAZIONE DEL TIMER

4.1 Impostazione Base

Premere e tenere premuto il pulsante  per accedere all'impostazione del formato dell'ora.

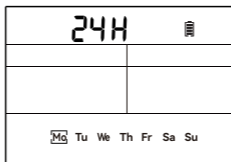

IMPOSTAZIONE DELL'ORA 12/24H

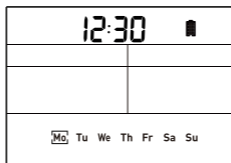

Il formato predefinito è il formato a **24 ore** e quando lampeggia, girare la manopola per cambiare il formato orario, premere brevemente il pulsante  per confermare ed entrare in modalità di impostazione dell'ora.

IMPOSTAZIONE DELL'ORARIO



L'impostazione predefinita è **12:30**. L'ora lampeggia. Girare il pulsante per aumentare o diminuire il numero, premere brevemente il pulsante  per confermare. Poi lampeggia la posizione dei minuti, girare il pulsante per aumentare o diminuire il numero, premere brevemente il pulsante  per confermare e accedere all'impostazione settimanale.

IMPOSTAZIONE DELLA SETTIMANA

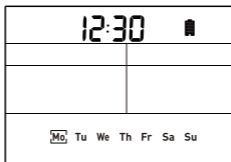

La predefinita è **Mo**. Il riquadro su **Mo** lampeggia. Ruotare il pulsante per scegliere il giorno, premere brevemente il pulsante per confermare e il frame smette di lampeggiare e passerà alla selezione della ZONA.

4.2 Réglage de ZONE

La Zona predefinita 1 sta lampeggiando, ruotare il pulsante per passare tra 1 e 2, premere brevemente (OK) per confermare e accedere all'impostazione dell'**ORARIO DI INIZIO**.

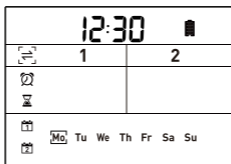

4.3 Imposta ORA DI INIZIO

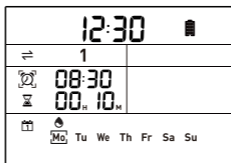

L'impostazione predefinita è **08:30**. L'ora sta lampeggiando, indicando che si trova nell'impostazione dell'ora. Regolare l'ora con il pulsante rotativo e quindi premere brevemente il pulsante (OK) per confermare e accedere all'impostazione dei minuti. I minuti stanno lampeggiando. Ruotare il pulsante per regolare i minuti. Premere nuovamente brevemente il pulsante (OK) per confermare l'impostazione e quindi accedere all'impostazione della **QUANTO TEMPO**.

4.4 Imposta PER QUANTO TEMPO

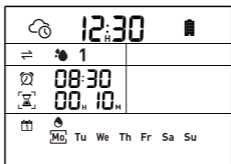

Il valore predefinito è di **00H10M**. L'ora lampeggia, indicando che è nell'impostazione dell'ora. Regolare l'ora ruotando il pulsante della manopola e premere quindi il pulsante (OK) per passare all'impostazione dei minuti. I minuti lampeggiano. Ruotare il pulsante della manopola per regolare i minuti. Premere nuovamente brevemente il pulsante (OK) per confermare l'impostazione e accedere all'impostazione della **FREQUENZA**.

4.5 Imposta CON CHE FREQUENZA

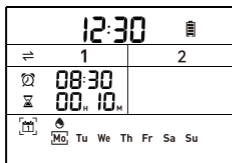

ZONA 1

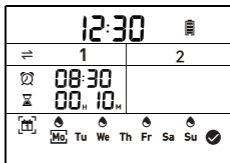

ZONA 1

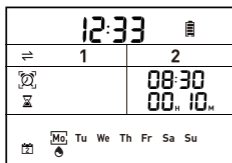

ZONA 2

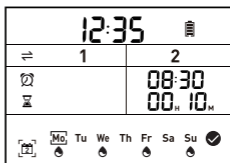

ZONA 2

- Quando si imposta la frequenza di irrigazione per ZONA 1 o ZONA 2, girare il manopola per scegliere tra **Mo-Su**; premere brevemente il pulsante (OK) quando **Mo** sta lampeggiando e compare un'icona di goccia sopra o sotto a **Mo** (la goccia sopra a **Mo** è per la ZONA 1 e sotto per la ZONA 2). Girare il manopola fino a quando compare l'icona di spunta vicino a **Su** e premere nuovamente brevemente il pulsante (OK) per confermare le impostazioni e tornare alla pagina principale.
- Se si desidera annullare il giorno di irrigazione selezionato, girare il manopola indietro al giorno selezionato; premere brevemente il pulsante (OK) per annullare e l'icona della goccia sopra o sotto scomparirà.

NOTA: Se né **Mo-Su** è selezionato e nessuno di loro ha l'icona di goccia d'acqua allora premere il pulsante (OFF) e salvare i piani; ci sarà un'irrigazione quotidiana per impostazione predefinita.

5.FUNZIONI AGGIUNTIVE

5.1 Irrigazione Manuale

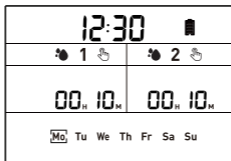

- Premere brevemente il pulsante **MANUAL** per accedere all'impostazione dell'irrigazione manuale. Il valore predefinito di ZONA 1 e ZONA 2 è di **00:10**.
- Dopo aver inserito l'impostazione, l'ora della ZONA 1 lampeggia. Gira la manopola per regolare il numero e premi brevemente (OK) per confermare e passare all'impostazione dei minuti della ZONA 1. I minuti lampeggiano. Gira la manopola per regolare il numero e premi brevemente (OK) per passare all'impostazione dell'ora della ZONA 2. L'ora della ZONA 2 lampeggia. Gira la manopola per regolare il numero e premi brevemente (OK) per confermare e passare all'impostazione dei minuti della ZONA 2. I minuti lampeggiano. Gira la manopola per regolare il numero e premi brevemente (OK) per confermare ed attivare l'irrigazione manuale sia della ZONA 1 che della ZONA 2.

NOTA :

- Se non viene eseguita alcuna operazione per 8 secondi durante il processo di impostazione, la valvola si aprirà automaticamente.
- Durante l'operazione di irrigazione manuale, premere brevemente il pulsante **MANUAL** o il pulsante OFF per chiudere la valvola e tornare alla pagina principale.

5.2 Ritardo per Pioggia

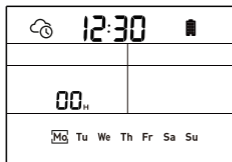

Impostare la funzione di ritardo per pioggia

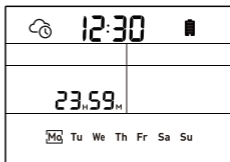

Eeguire la funzione di ritardo per pioggia

- Premere brevemente **DELAY** per entrare nelle impostazioni di **DELAY**, predefinito **00H** lampeggiante (nessuna funzione di memoria qui, ogni volta che si entra è **00H**). Ruotare la manopola per passare a 00/24/48/72H, premere  (OK) per salvare e tornare indietro. Il simbolo di ritardo viene sempre visualizzato a sinistra dell'ora.



NOTA:

- Se non si preme  (OK) per salvare durante l'impostazione, l'impostazione verrà salvata automaticamente dopo 8 secondi.
- **00H** significa annullare la pianificazione del ritardo della pioggia.

5.3 Impostare la Funzione ON/OFF



■	
1	2
ON	OFF

Impostare la funzione ON/OFF

12:30 ■	
⇌ 1	2
 08:30  00. 10.	OFF
 Mo Tu We Th Fr Sa Su	

12:30 ■	
1	2
OFF	OFF
 Mo Tu We Th Fr Sa Su	

La funzione ON/OFF è impostata







- Tenere premuto a lungo il pulsante  OFF per entrare nell'impostazione **ON/OFF** della ZONA. L'ordine di impostazione è di impostare prima la ZONA 1 e poi impostare la ZONA 2.
- Quando si imposta la ZONA 1, l'indicatore **ON/OFF** della ZONA 1 lampeggia. Ruotare il pulsante per selezionare **ON/OFF**, premere brevemente  (OK) per confermare e fermare il lampeggiamento di **ON/OFF** e passare all'impostazione **ON/OFF** della ZONA 2. Ruotare il pulsante per selezionare **ON/OFF**, premere brevemente  (OK) per confermare l'impostazione e tornare alla pagina principale.

NOTA :

Quando la valvola è impostata su **OFF**, i piani di irrigazione, l'irrigazione manuale e la funzione di ritardo non saranno disponibili.

5.4 Indicatore di Batteria

L'indicatore della batteria  sullo schermo ti informa della potenza della batteria in modo che tu possa cambiare la batteria in tempo quando l'alimentazione è bassa.

12:50 	
≡ 1	2
 08:30	08:30
 80 _m 10 _m	00 _m 10 _m
 	Mo Tu We Th Fr Sa Su
	

5.5 Angolo dello Schermo Regolabile

Lo schermo può essere regolato ad angoli diversi (massimo 45 gradi) in modo che tu possa visualizzare lo schermo chiaramente in diverse ambientazioni.

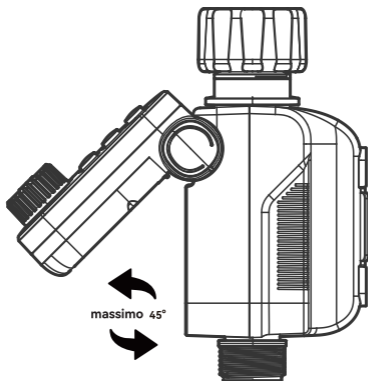

6. PULIZIA DEL TUO TIMER

Dopo un periodo di utilizzo, impurità o sporco presenti nell'acqua possono accumularsi nel timer. Pertanto, è necessario pulire regolarmente il timer per garantirne il corretto funzionamento. Seguire questi passaggi per pulire il timer.

- 1) Chiudere il rubinetto del giardino e rimuovere il timer. Verificare se nel filtro all'ingresso dell'acqua del timer si sono accumulate impurità.
- 2) Se il filtro è sporco, rimuoverlo dal timer e sciacquarlo con acqua corrente.

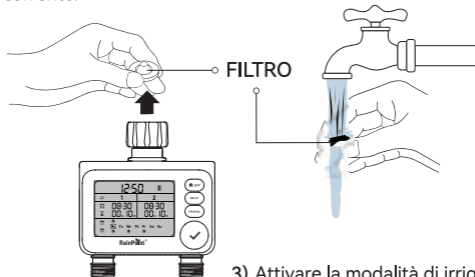

- 3) Attivare la modalità di irrigazione manuale del timer per aprire le valvole e verificare se il tubo dell'acqua del timer è bloccato. Se è bloccato, pulirlo delicatamente con un piccolo pennello per la pulizia.

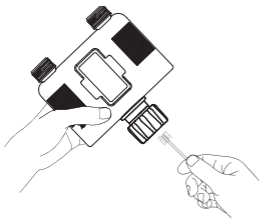

7.RISOLUZIONE DEI PROBLEMI

Problema	Possibile Causa	Possibile Soluzione
Le valvole non possono essere aperte o chiuse.	<ul style="list-style-type: none">• Il lungo periodo di stoccaggio e trasporto rendono le valvole inattive.• Ostruzione della valvola.	<ul style="list-style-type: none">• Mantenere chiuso il rubinetto.• Avviare l'irrigazione manuale per 5-7 secondi e interromperla.• Ripetere i passaggi da 2 a 3-5 volte.• Provare a usarla normalmente.
Durata della batteria breve.	<ul style="list-style-type: none">• Uso misto di batterie vecchie e nuove.• Usare pile al carbonio o ricaricabili.	<ul style="list-style-type: none">• Utilizzare nuove pile alcaline.• Le pile ricaricabili e le pile al carbonio hanno una durata breve, usare invece le pile alcaline.
LCD non si accende.	<ul style="list-style-type: none">• La batteria è scarica.• Lo schermo è esposto alla luce solare diretta.	<ul style="list-style-type: none">• Sostituire con nuove pile alcaline da 2*AA e installarle correttamente.• Evitare la luce solare diretta e verificare se la batteria è troppo scarica.

8. AVVERTENZE

- 1) Destinato esclusivamente all'uso all'aperto; posizionare in un ambiente protetto all'esterno prolungherà la durata del prodotto.
- 2) L'uso di attrezzi per stringere troppo il timer può facilmente causare danni. Per evitare di danneggiare il timer, assicurarsi di stringerlo a mano anziché utilizzare un attrezzo.
- 3) Assicurarsi che il filtro sia posizionato orizzontalmente nell'ingresso dell'acqua prima dell'installazione per evitare perdite. Aggiungere un filtro e del nastro in teflon filettato se necessario per l'installazione.
- 4) Il filtro a maglie impedisce alle particelle di sporco di prolungare la vita del timer dell'acqua. Pulire regolarmente il filtro e sostituirlo se usurato.
- 5) Quando la potenza è bassa, sostituire tempestivamente le batterie per evitare interruzioni nel funzionamento normale; durante la sostituzione delle batterie, assicurarsi che il vano batterie sia asciutto.
- 6) Quando non è utilizzato, rimuovere le batterie, svuotarlo e conservarlo al coperto per evitare il gelo.
- 7) Non utilizzare il timer a temperature superiori a 50°C o inferiori a 3°C.
- 8) Non sottoporre il prodotto a forza ed urti estremi.
- 9) Un grave shock elettrico potrebbe verificarsi se si spruzza acqua nelle prese o nelle fonti di corrente elettrica. Mai immergere il prodotto nell'acqua.

9. GARANZIA

RainPoint offre una garanzia limitata di 1 anno contro difetti di produzione nei materiali e nella lavorazione. Durante il periodo di garanzia, sostituiremo gratuitamente il prodotto ritenuto difettoso sotto un uso e servizio ragionevoli, come determinato esclusivamente da RainPoint. Per effettuare una richiesta di garanzia, vi preghiamo di inviarci un'email con il vostro ID ordine a service@rainpointonline.com e risponderemo entro 24 ore.

10. SUPPORTO CLIENTI

Hai ancora problemi con l'installazione? Cerca "RainPoint" su YouTube per video di installazione!

Se il manuale utente non contiene ciò che stai cercando o se hai bisogno di altro aiuto, ti preghiamo di contattarci prima di restituire il prodotto al negozio e facci sapere il NUMERO DI LOTTO del tuo dispositivo.

NUMERO DI LOTTO: XXXXXX (sul retro del timer)

Hai bisogno d'aiuto?



Scansiona il codice QR per ulteriore assistenza.

Numero verde USA: +1 833-381-5659
(Lun-Ven: 09:30-17:30 PST)

Numero verde Germania:
+49 800-182-0576

(Lun-Ven: 09:00-17:00 CET)

Numero verde Regno Unito:
+44 800-808-5337

(Lun-Ven: 09:00-17:00 CET)

Email: service@rainpointonline.com

WhatsApp: +1 626-780-5952



NAME: VIAJE ELECTRONIC COMPANY LIMITED
ADDRESS: E588, 13 ADELAIDE ROAD, DUBLIN,
D02 P950, IRELAND
EMAIL: VIAJEELE@outlook.com



NAME: SUJE ELECTRONIC COMPANY LIMITED
ADDRESS: S211 92a Bury Old Road, Manchester,
England, M45 6TQ
EMAIL: SUJEELECTRONIC@outlook.com

MANUFACTURER/HERSTELLER/FABRICANT/
PRODUTTORE/FABRICANTE:

FUJIAN BALDR TECHNOLOGY CO.,LTD

ADDRESS/ADRESSE/ADRESSE/INDIRIZZO/DIRECCION:

Floor 3, Building 2, No.71 Yangqi Road, Fuwan Industrial Area
Cangshan District, Fuzhou, China. 350008

EMAIL: service@rainpointonline.com



Not included



Points de collecte sur www.quefairedemesdechets.fr
Privilégiez la réparation ou le don de votre appareil !