



RainPoint[®]
More Than Water Saving

BENUTZERHANDBUCH

2-ZONEN-DIGITALER WASSERZEITSCHALTUHR

Modellnummer: ITV220

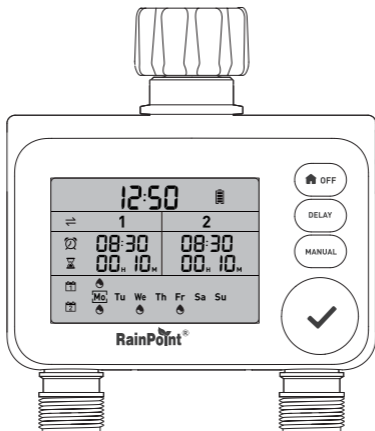

E-Mail:
service@rainpointonline.com



WhatsApp:
+1 626-780-5952



Kostenlose Hotline
US gebührenfrei: +1 833-381-5659
DE gebührenfrei: +49 800-182-0576
UK gebührenfrei: +44 800-808-5337

Wichtige Hinweise



Bitte lesen Sie vor der Verwendung:



Verwenden Sie den Wasserzähler nicht bei Temperaturen unter 3 °C (37°F) und lagern Sie den Zähler bitte in Innenräumen, um mögliche Frostschäden zu vermeiden.



Der Filter fängt Schmutzpartikel ein, um zu verhindern, dass sie in den Zähler gelangen und Verstopfungen verursachen. Bitte reinigen Sie den Filter regelmäßig und ersetzen Sie ihn bei Verschleiß.



Um eine längere Lebensdauer zu gewährleisten, verwenden Sie bitte 2 neue AA-Alkalibatterien (nicht im Lieferumfang enthalten). Mischen Sie keine neuen und alten Alkalibatterien, Standard (Zink-Kohle)- oder wiederaufladbare Batterien.



Bitte aktivieren Sie den Wasserzähler vor der ersten Verwendung oder nach einer Inaktivitätsphase (siehe Seite 29: Timer vor Gebrauch Aktivieren).



Verwenden Sie nur sauberes kaltes Wasser.

Wenn während der Verwendung Probleme auftreten, kontaktieren Sie uns bitte für Unterstützung:

Webseite: www.rainpointonline.com

E-Mail: service@rainpointonline.com

INHALT

1. INHALT DER BOX	23
2. EINFÜHRUNG	24
2.1 Produktübersicht	24
2.2 Spezifikation	25
3. PRODUKTINSTALLATION	26
3.1 Installation der Batterien	26
3.2 Installation des Timers am Wasserhahn	27
3.3 Timer vor Gebrauch Aktivieren	29
4. TIMERPROGRAMMIERUNG	30
4.1 Grundlegende Einstellung	30
4.2 ZONENEinstellung	31
4.3 STARTZEIT Festlegen	32
4.4 DAUER Festlegen	32
4.5 HÄUFIGKEIT Festlegen	33
5. ZUSÄTZLICHE FUNKTIONEN	34
5.1 Manuelle Bewässerung	34
5.2 Regenverzögerung	35
5.3 ON/OFF-Funktion Einstellen	36
5.4 Batterieanzeige	37
5.5 Bildschirmwinkel Einstellbar	37
6. REINIGUNG IHRES TIMERS	38
7. FEHLERSUCHE	39
8. WARNUNGEN	40
9. GARANTIE	41
10. KUNDENBETREUUNG	41

1. INHALT DER BOX

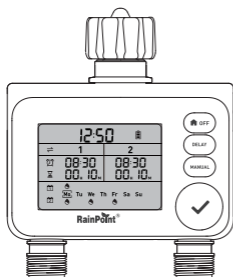

1

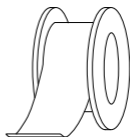

3

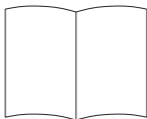

2



4

1. ITV220 2-Zonen-Digitaler Wasserzeitschaltuhr
2. Benutzerhandbuch
3. Teflonband
4. Garantiekarte

2.EINFÜHRUNG

2.1 Produktübersicht

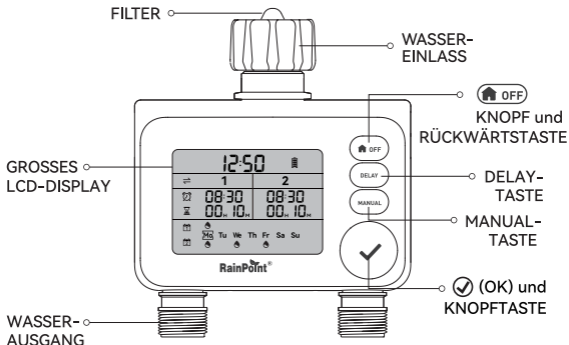

- **KNOPF und RÜCKWÄRTSTASTE**: Drücken und halten Sie, um in die ON/OFF-Zonen-Einstellung zu gelangen, drücken Sie kurz, um die Einstellung zu speichern und zur Hauptseite zurückzukehren.
- **DELAY-TASTE**: Kurzes Drücken zum Einstellen der Verzögerungsdauer.
- **MANUAL-TASTE**: Manuelle Bewässerung öffnen und schließen.
- **(OK) TASTE und KNOPFTASTE**: Drücken und halten Sie, um in die 12/24H-, Zeit-, Wochen- und Planungseinstellungen zu gelangen, drücken Sie kurz zur Bestätigung, drehen Sie den Knopf, um die Zahl zu erhöhen oder zu verringern.

2.2 Spezifikation

Regenverzögerung	00H/24H/48H/72H
Zeitformat	12/24H
Bewässerungsfrequenz	Hauptsächlich von Montag bis Sonntag oder an jedem Tag
Bewässerungsdauer	1min-3h 59min
Betriebendurch	2*AA-Alkalibatterien (nicht enthalten)
Wasserdichtigkeitsstufe	IP54
Arbeitsdruck	0.5-8 bar (7-116 psi)
Arbeitstemperatur	37°F-122°F(3°C-50°C)
Wasserfluss	1.3-9.2 GAL/min (5-35 L/min)
Wassereinlass	NH(US) für 3/4" Wasserhahn BSP(EU) für 3/4" oder 1" Wasserhahn
Wasserauslass	Für 3/4" Standard-Gartenschlauch

3.PRODUKTINSTALLATION

3.1 Installation der Batterien

Installieren Sie die Batterie am Timer und das Display wird leuchten:

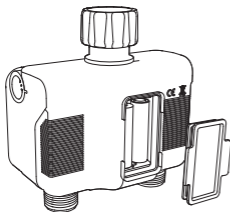

- 1) Öffnen Sie die Batteriefachabdeckung auf der Rückseite des Timers.
- 2) Legen Sie 2 neue AA (1,5V) Alkalibatterien (nicht im Lieferumfang enthalten) ein.
- 3) Setzen Sie die Batteriefachabdeckung auf und drücken Sie fest, um sicherzustellen, dass sie vollständig abgedichtet ist.

HINWEIS:

- Nach dem Einsetzen der Batterie installieren Sie die Batteriefachabdeckung sicher, um die Wasserbeständigkeit zu gewährleisten.
- Wenn der Timer längere Zeit nicht verwendet wird, nehmen Sie die Batterie heraus und entsorgen Sie sie ordnungsgemäß.
- Ersetzen Sie die Batterie, wenn das Akku-Symbol auf dem Display einen niedrigen Ladestand anzeigt. Nach dem Austausch der Batterie denken Sie bitte daran, Ihren Bewässerungsplan zurückzusetzen.
- Werfen Sie keine Batterien ins Feuer. Batterien können explodieren oder auslaufen.
- Verwenden Sie zur Sicherstellung einer längeren Lebensdauer 2 neue AA-Alkalibatterien (nicht im Lieferumfang enthalten). Mischen Sie keine alten und neuen Alkalibatterien, Standardbatterien (Zink-Kohle-Batterien) oder wiederaufladbare Batterien.

3.2 Installieren des Timers am Wasserhahn

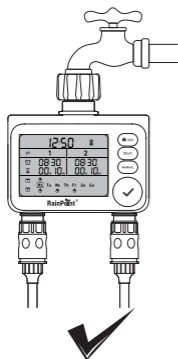

- 1) Schalten Sie den Gartenschlauch aus.
- 2) Wickeln Sie Teflonband um das Gewinde des Wasserhahns.
- 3) Schrauben Sie den Timer am Gartenschlauch so an, dass das Display senkrecht zum Boden steht, um zu verhindern, dass Regenwasser ansammelt und ins Innere eindringt.
- 4) Wickeln Sie Teflonband um die Gewinde der Timer-Auslässe.
- 5) Schrauben Sie den Gartenschlauch an die Timer-Auslässe.
- 6) Programmieren des Timers
 undschalten Sie den Wasserhahnein.

TIPPS:

- Versuchen Sie, das Timervertikal am Wasserhahnanzubringen, statt in einem Winkeloder horizontal.
- Wickeln Sie das Teflonband umdie Gewindeundrichtenes mitden Gewinden aus, zu vermeiden Leckagen; wenn sichdas Gewindedes Hahnsnicht an den Bodendes Eingangsdes Timersanschmiegt, fügen Sie der diesem ein Gummidichtunghinzu.

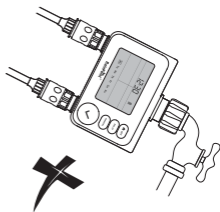
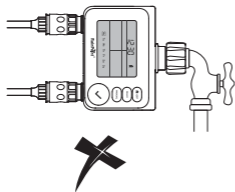

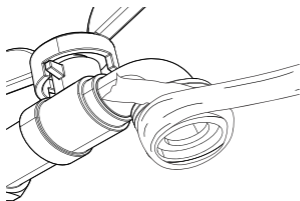

- ⊗ Bitte verwenden Sie keine Werkzeuge, nur von Hand installieren des Timers.
- ⊗ Bei erwarteten Frösten, sollte die Timer vom Wasserhahn und vom Schlauch entfernt und drinnen gelagert werden, zu vermeiden mögliche Frostschäden.
- ▲ Bitte montieren Sie den Filterskorrekt und halten ihn sauber, wie folgt.

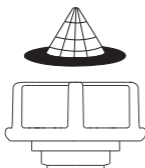

3.3 Timer vor Gebrauch aktivieren



Bitte aktivieren Sie das Gerät, vor dem ersten Gebrauch oder nach einer Zeiter Inaktivität.

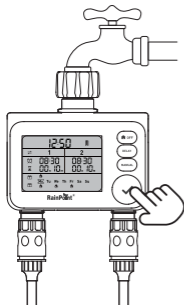

- 1) Nehmen Sie die Abdeckung des Batteriefachs heraus und installieren **2*AA** neue Alkalibatterien ein. Legen Sie dann die Batterieabdeckung zurück, zur Sicherstellung, dass sie vollständig gesichert ist.
- 2) Lassen Sie den Gartenschlauch ausgeschaltet.
- 3) Drücken Sie kurz auf die **"MANUAL"**-Taste, um den manuellen Bewässerungsmodus zu aktivieren. Die Standardbewässerungsdauer für ZONE 1 und ZONE 2 beträgt 00H 10M.
- 4) Wenn der Bildschirm zur manuellen Bewässerungsseite wechselt und die Stunde von ZONE 1 blinkt, drücken Sie viermal die -Taste oder warten Sie etwa 8 Sekunden, um die Bewässerung für beide ZONE 1 und ZONE 2 manuell zu starten.
- 5) Nachdem Sie zwei **"Klick"**-Geräusche gehört haben, öffnen sich die Ventile im Timer. Drücken Sie dann kurz auf die **"MANUAL"** oder -Taste, um die Ventile zu schließen.
- 6) Wiederholen Sie die Schritte 3-5 mehrmals.
- 7) **Test:** Drehen Sie den Wasserhahn ein wenig auf, um zu überprüfen, ob das Wasseraustrittswie erwartet.

Wenn ja, wurden die Timer-Ventile erfolgreich aktiviert. Verwenden Sie sie bitte mit Vertrauen.

Falls nicht, wiederholen Sie bitte die Schritte 3-5 mehrmals, oder kontaktieren Sie oder kontaktieren Sie uns sofort für Unterstützung.

HINWEIS: Halten Sie sich beim Testen bitte vom Wasser-Timer Auslass, um Spritzer und Nässe zu vermeiden.

4. TIMERPROGRAMMIERUNG

4.1 Grundlegende Einstellung

Drücken und halten Sie die Taste  um die Zeiteinstellung aufzurufen.

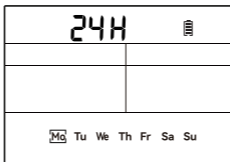

12/24H-STUNDENFORMAT-EINSTELLUNG

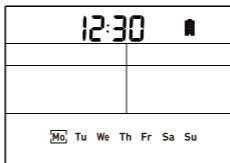

Die Voreinstellung ist das **24-Stunden-Format**, und wenn es blinkt, drehen Sie am Knopf, um das Zeitformat zu wechseln. Drücken Sie kurz die Taste  zur Bestätigung und wechseln in den Zeit-Einstellungsmodus.

ZEIT-EINSTELLUNG



Die Voreinstellung ist **12:30**. Die Stunde blinkt. Drehen Sie am Knopf, um die Zahl zu erhöhen oder zu verringern, drücken Sie kurz den Knopf  zur Bestätigung. Dann blinkt die Minutenposition, drehen Sie am Knopf, um die Zahl zu erhöhen oder zu verringern, drücken Sie kurz den Knopf  zur Bestätigung und geben Sie die Wochen-Einstellung ein.

WOCHENEINSTELLUNG

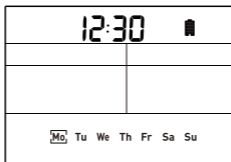

Die Voreinstellung ist **MO**. Der Rahmen auf **MO** blinkt. Drehen Sie den Knopf, um den Tag auszuwählen, drücken Sie kurz die -Taste zur Bestätigung, und der Rahmen hört auf zu blinken und es geht zur **ZONENEinstellung**.

4.2 ZONENEinstellung

Die Standard-Zone 1 blinkt. Drehen Sie den Knopf, um zwischen 1 und 2 zu wechseln, drücken Sie kurz (OK) zur Bestätigung und geben Sie die **STARTZEIT** ein.

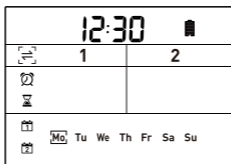

4.3 STARTZEIT Festlegen

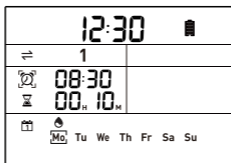

Der Standardwert ist **08:30**. Die Stunde blinkt, was darauf hinweist, dass sich das Gerät in der Stunden-Einstellung befindet. Passen Sie die Zeit mit dem Drehknopf an und drücken Sie dann kurz die (OK)-Taste zur Bestätigung und zur Eingabe der Minuten-Einstellung. Die Minuten blinken. Drehen Sie den Knopf, um die Minuten anzupassen. Drücken Sie erneut kurz die (OK)-Taste zur Bestätigung der Einstellung und geben Sie dann die **DAUER**-Einstellung ein.

4.4 DAUER Festlegen

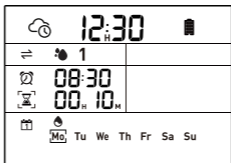

Der Standardwert beträgt **00H 10M**. Die Stunde blinkt, was darauf hinweist, dass sich das Gerät in der Stunden-Einstellung befindet. Passen Sie die Stunde mit dem Drehknopf an und drücken Sie dann die (OK)-Taste, um zur Minuten-Einstellung zu gelangen. Die Minuten blinken. Drehen Sie den Knopf, um die Minuten anzupassen. Drücken Sie erneut kurz die (OK)-Taste zur Bestätigung der Einstellung und geben Sie dann die **EINSTELLUNG DER HÄUFIGKEIT** ein.

4.5 HÄUFIGKEIT Festlegen

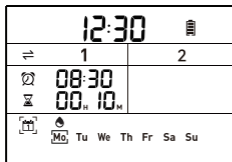

ZONE 1

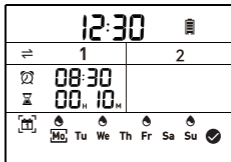



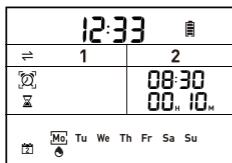

ZONE 1

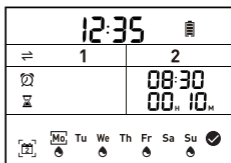

ZONE 2



ZONE 2





- Beim Einstellen der Bewässerungsfrequenz für ZONE 1 oder ZONE 2, drehen Sie den Knopf, um zwischen **Mo-Su** zu wählen, drücken Sie kurz die  (OK)-Taste, wenn **Mo** blinkt, und ein Wassertropfen-Symbol erscheint über oder unter **Mo** (Wassertropfen über **Mo** ist für ZONE 1 und darunter für ZONE 2). Drehen Sie den Knopf, bis das -Symbol in der Nähe von **Su** erscheint, und drücken Sie erneut kurz die  (OK)-Taste, um die Einstellung zu bestätigen und zur Hauptseite zurückzukehren.
- Wenn Sie den ausgewählten Bewässerungstag stornieren möchten, drehen Sie den Knopf zurück auf Ihren ausgewählten Tag, drücken Sie kurz die  (OK)-Taste zum Stornieren und der Wassertropfen darüber oder darunter wird verschwinden.

HINWEIS: Wenn weder **Mo-Su** ausgewählt ist und keines von ihnen das Wassertropfen-Symbol hat, dann drücken Sie auf die  -Taste und speichern Sie Pläne; es wird standardmäßig jeden Tag bewässert.

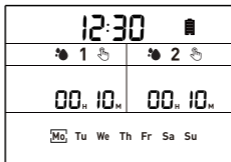
5. ZUSÄTZLICHE FUNKTIONEN

5.1 Manuelle Bewässerung



- Drücken Sie kurz die **MANUAL**-Taste, um die manuelle Bewässerungseinstellung zu betreten. Der Standardwert für ZONE 1 und ZONE 2 beträgt **00:10**.
- Nach dem Eingeben der Einstellung blinkt die Stunde von ZONE 1. Drehen Sie den Knopf, um die Zahl anzupassen, und drücken Sie kurz die  (OK)-Taste zur Bestätigung und zum Wechsel zur Minuten-Einstellung von ZONE 1. Die Minuten blinken. Drehen Sie den Knopf, um die Zahl anzupassen, und drücken Sie kurz die  (OK)-Taste zur Umstellung auf die Stunden-Einstellung von ZONE 2. Die Stunde von ZONE 2 blinkt. Drehen Sie den Knopf, um die Zahl anzupassen, und drücken Sie kurz  (OK), um zu bestätigen und zur Minuten-Einstellung von ZONE 2 zu wechseln. Die Minuten blinken. Drehen Sie den Knopf, um die Zahl anzupassen, und drücken Sie kurz  (OK) zur Bestätigung und zum Start der manuellen Bewässerung von sowohl ZONE 1 als auch ZONE 2.

HINWEIS:

- Wenn während des Einstellvorgangs für 8 Sekunden keine Operation durchgeführt wird, öffnet sich das Ventil automatisch.
- Während des manuellen Bewässerungsvorgangs können durch kurzes Drücken der **MANUAL**-Taste oder der  (OFF)-Taste das Ventil geschlossen werden und zur Hauptseite zurückkehren.

5.2 Regenverzögerung

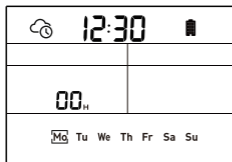

Regenverzögerungsfunktion
einstellen

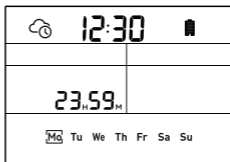

Ausführen der
Regenverzögerungsfunktion

- Drücken Sie kurz auf **DELAY**, um die **DELAY**-Einstellung zu öffnen, standardmäßig **00H** blinkend (keine Speicherfunktion hier, jedes Mal wenn Sie eingeben ist es **00H**). Drehen Sie den Knopf, um auf 00/24/48/72H zu wechseln, drücken Sie (OK) zum Speichern und Zurückkehren. Das Verzögerungssymbol wird immer links von der Zeit angezeigt.

HINWEIS:

- Wenn Sie nicht (OK) drücken, um beim Einstellen zu speichern, wird die Einstellung automatisch nach 8 Sekunden gespeichert.
- **00H** bedeutet die Regenverzögerungsplanung abubrechen.

5.3 ON-/OFF-Funktion Einstellen

🏠	
1	2
ON	OFF

ON/OFF-Funktion einstellen

12:30 🏠	
⇌ 1	2
🕒 08:30	OFF
🕒 00:10	
🏠 Mo Tu We Th Fr Sa Su	

12:30 🏠	
1	2
OFF	OFF
🏠 Mo Tu We Th Fr Sa Su	

Die ON/OFF-Funktion ist eingestellt









- Langes Drücken der **🏠 OFF**-Taste, um die ZONEN **ON/OFF**-Einstellung zu betreten. Die Reihenfolge der Einstellung ist zuerst die ZONE 1 und dann die ZONE 2.
- Beim Einstellen der ZONE 1 blinkt das **ON/OFF**-Symbol von ZONE 1. Drehen Sie den Knopf, um **ON/OFF** auszuwählen, drücken Sie kurz **👍** (OK), um zu bestätigen und das Blinken von **ON/OFF** zu stoppen, danach gelangen Sie in die ZONEN 2 **ON/OFF**-Einstellung. Drehen Sie den Knopf, um **ON/OFF** auszuwählen, drücken Sie kurz **👍** (OK) zur Bestätigung der Einstellung und kehren Sie zur Hauptseite zurück.

HINWEIS:

Wenn das Ventil auf **OFF** eingestellt ist, stehen die Bewässerungspläne, die manuelle Bewässerung und die Verzögerungsfunktion nicht zur Verfügung.

5.4 Batterieanzeige

Der Batterieindikator  auf dem Bildschirm informiert Sie über den Batteriestand, damit Sie rechtzeitig die Batterie wechseln können, wenn der Strom niedrig ist.

12:50 	
≡ 1	2
 08:30	08:30
 80 _M 10 _M	00 _M 10 _M
	
	
Mo Tu We Th Fr Sa Su	
	
	

5.5 Bildschirmwinkel Einstellbar

Der Bildschirm kann auf verschiedene Winkel (maximal 45 Grad) eingestellt werden, damit Sie den Bildschirm in unterschiedlichen Umgebungen klar sehen können.

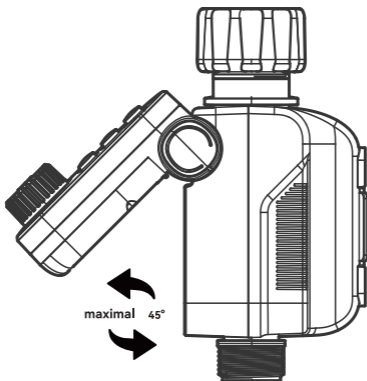

6. REINIGUNG IHRES TIMERS

Nach einer Zeit der Nutzung können sich Verunreinigungen oder Schmutz im Wasser im Timer ansammeln. Daher sollte der Timer regelmäßig gereinigt werden, um einen ordnungsgemäßen Betrieb sicherzustellen. Befolgen Sie bitte diese Schritte, um den Timer zu reinigen.

- 1) Schalten Sie den Gartenhahn aus und entfernen Sie den Timer. Überprüfen Sie, ob sich Verunreinigungen im Filter am Wassereinlass des Timers angesammelt haben.
- 2) Wenn der Filter schmutzig ist, nehmen Sie ihn bitte aus dem Timer heraus und spülen Sie ihn mit fließendem Wasser ab.

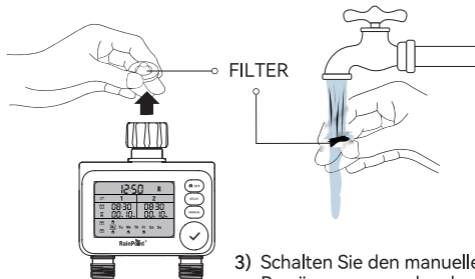

- 3) Schalten Sie den manuellen Bewässerungsmodus des Timers ein, um die Ventile zu öffnen und überprüfen Sie, ob das Wasserrohr des Timers blockiert ist. Wenn es blockiert ist, reinigen Sie es bitte vorsichtig mit einer kleinen Reinigungsbürste.

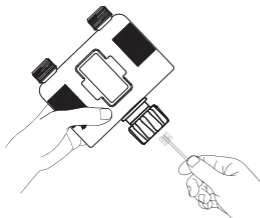

7.FEHLERSUCHE

Problem	Mögliche Ursache	Mögliche Lösung
Ventile können nicht geöffnet oder geschlossen werden.	<ul style="list-style-type: none"> • Lange Lagerung und Transportzeiten machen die Ventile inaktiv. • Ventilblockade. 	<ul style="list-style-type: none"> • Den Wasserhahn geschlossen halten. • Führen Sie die manuelle Bewässerung für 5-7 Sekunden durch und stoppen Sie sie. • Wiederholen Sie die Schritte 2 bis 3-5 Mal. • Versuchen Sie, es normal zu verwenden.
Kurze Batterielaufzeit.	<ul style="list-style-type: none"> • Gemischte Verwendung von alten und neuen Batterien. • Verwenden Sie Kohlebatterien oder wiederaufladbare Batterien. 	<ul style="list-style-type: none"> • Verwenden Sie neue Alkalibatterien. • Wiederaufladbare Batterien und Kohlebatterien haben eine kurze Lebensdauer, verwenden Sie stattdessen die Alkalibatterien.
Das LCD-Display wird nicht angezeigt.	<ul style="list-style-type: none"> • Die Batterie ist erschöpft. • Das Display ist direktem Sonnenlicht ausgesetzt. 	<ul style="list-style-type: none"> • Ersetzen Sie neue 2*AA Alkalibatterien und installieren Sie sie korrekt. • Vermeiden Sie direktes Sonnenlicht und prüfen Sie, ob die Batterie zu schwach ist.

8. WARNUNGEN

- 1) Nur für den Außenbereich vorgesehen, die Platzierung im geschützten Außenbereich verlängert die Lebensdauer des Produkts.
- 2) Das Festziehen des Timers mit Werkzeugen kann leicht zu Beschädigungen führen. Um den Timer nicht zu beschädigen, stellen Sie sicher, dass er von Hand und nicht mit einem Werkzeug festgezogen wird.
- 3) Stellen Sie sicher, dass der Filter vor der Installation waagrecht im Wasseranschluss platziert ist, um Undichtigkeiten zu vermeiden. Fügen Sie bei Bedarf einen Filter und etwas Gewindedichtungsband hinzu.
- 4) Der Maschenfilter verhindert Schmutzpartikel und verlängert die Lebensdauer des Wasserzeitschalters. Reinigen Sie den Filter regelmäßig und ersetzen Sie ihn bei Verschleiß.
- 5) Bei geringer Leistung sollten die Batterien rechtzeitig ausgetauscht werden, um Unterbrechungen des normalen Betriebs zu vermeiden; beim Austausch der Batterien stellen Sie bitte sicher, dass das Batteriefach trocken ist.
- 6) Wenn das Gerät nicht verwendet wird, entfernen Sie die Batterien, entleeren Sie es und lagern Sie es im Innenbereich, um Frostschäden zu vermeiden.
- 7) Verwenden Sie den Timer nicht bei Temperaturen über 50°C oder unter 3°C.
- 8) Setzen Sie das Produkt keinem extremen Druck und keinen starken Stößen aus.
- 9) Bei Sprühwasser in Steckdosen oder elektrische Stromquellen besteht die Gefahr eines schwerwiegenden elektrischen Schocks. Tauchen Sie das Produkt niemals ins Wasser.

9. GARANTIE

RainPoint gewährt eine 1-jährige eingeschränkte Garantie gegen Herstellungsfehler in Material und Verarbeitung. Während der Garantiezeit werden wir das Produkt kostenlos ersetzen, wenn es unter angemessener Nutzung und Wartung als fehlerhaft erachtet wird, wie ausschließlich von RainPoint festgestellt. Um eine Garantiefanfrage zu stellen, senden Sie uns bitte eine E-Mail mit Ihrer Bestellnummer an service@rainpointonline.com, und wir werden innerhalb von 24 Stunden antworten.

10. KUNDENBETREUUNG

Haben Sie immer noch Probleme mit der Einrichtung? Suchen Sie bitte auf YouTube nach "RainPoint" für Installationsvideos!

Wenn das Benutzerhandbuch nicht das bietet, wonach Sie suchen, oder wenn Sie andere Hilfe benötigen, kontaktieren Sie uns bitte, bevor Sie das Produkt zurück in den Laden bringen, und teilen Sie uns die LOT-NR. Ihres Geräts mit. LOT-NR.: XXXXXX (auf der Rückseite des Timers)

Brauchen Sie Hilfe?



Scannen Sie den QR-Code für weitere Unterstützung.

Kostenlose US-Hotline: +1 833-381-5659
(Mo-Fr: 09:30-17:30 Uhr PST)

Kostenlose DE-Hotline: +49 800-182-0576
(Mo-Fr: 09:00-17:00 Uhr CET)

Kostenlose UK-Hotline: +44 800-808-5337
(Mo-Fr: 09:00-17:00 Uhr CET)

E-Mail: service@rainpointonline.com

F-WhatsApp: +1 626-780-5952



NAME: VIAJE ELECTRONIC COMPANY LIMITED
ADDRESS: E588, 13 ADELAIDE ROAD, DUBLIN,
D02 P950, IRELAND
EMAIL: VIAJEELE@outlook.com



NAME: SUJE ELECTRONIC COMPANY LIMITED
ADDRESS: S211 92a Bury Old Road, Manchester,
England, M45 6TQ
EMAIL: SUJEELECTRONIC@outlook.com

MANUFACTURER/HERSTELLER/FABRICANT/
PRODUTTORE/FABRICANTE:

FUJIAN BALDR TECHNOLOGY CO.,LTD

ADDRESS/ADRESSE/ADRESSE/INDIRIZZO/DIRECCION:

Floor 3, Building 2, No.71 Yangqi Road, Fuwan Industrial Area
Cangshan District, Fuzhou, China. 350008

EMAIL: service@rainpointonline.com



Points de collecte sur www.quefairedemesdechets.fr
Privilégiez la réparation ou le don de votre appareil !