



RainPoint[®]
More Than Water Saving

MANUAL DEL USUARIO

TEMPORIZADOR DE AGUA DIGITAL DE 2 ZONAS

Número de modelo: ITV220

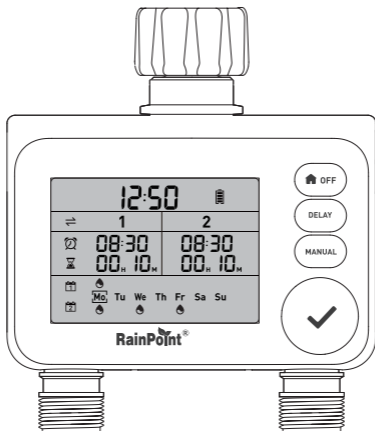

Correo electrónico:
service@rainpointonline.com



Línea directa gratuita

EE. UU. sin cargo: +1 833-381-5659
Alemania sin cargo: +49 800-182-0576
Reino Unido sin cargo: +44 800-808-5337



WhatsApp:
+1 626-780-5952

Consejos Importantes



Por favor leer antes de usar:



No utilice el temporizador de agua cuando la temperatura esté por debajo de los 3 °C (37°F), y por favor guarde el temporizador en interiores para evitar posibles daños por congelación.



El filtro atrapa partículas de suciedad, evitando que ingresen al temporizador y causen obstrucciones. Por favor limpie el filtro regularmente y reemplácelo si está desgastado.



Para garantizar una vida útil más larga, por favor utilice 2 pilas alcalinas AA nuevas (no incluidas). No mezcle pilas alcalinas nuevas y viejas, estándar (carbono-zinc) o recargables.



Active el temporizador de agua antes del primer uso o después de un período de inactividad (Consulte la página 95: Activar el Temporizador Antes de Usar).



Utilice únicamente con agua fría limpia.

Si encuentra algún problema durante el uso, por favor contáctenos para recibir soporte:

Página web: www.rainpointonline.com

Correo electrónico: service@rainpointonline.com

CONTENIDO

1. CONTENIDO EN LA CAJA	89
2. INTRODUCCIÓN	90
2.1 Descripción del Producto	90
2.2 Especificaciones	91
3. INSTALACIÓN DEL PRODUCTO	92
3.1 Instalación de las Pilas	92
3.2 Instalación del Temporizador en el Grifo	93
3.3 Activar el Temporizador Antes de Usar	95
4. PROGRAMACIÓN DEL TEMPORIZADOR	96
4.1 Configuración Básica	96
4.2 Ajuste de ZONA	97
4.3 Establecer HORA DE INICIO	98
4.4 Establecer CUÁNTO TIEMPO	98
4.5 Establecer CON QUÉ FRECUENCIA	99
5. FUNCIONES ADICIONALES	100
5.1 Riego Manual	100
5.2 Retraso por Lluvia	101
5.3 Establecer Función ON/OFF	102
5.4 Indicador de Batería	103
5.5 Ángulo de la Pantalla Ajustable	103
6. LIMPIEZA DE SU TEMPORIZADOR	104
7. SOLUCIÓN DE PROBLEMAS	105
8. ADVERTENCIAS	106
9. GARANTÍA	107
10. SOPORTE AL CLIENTE	107

1. CONTENIDO EN LA CAJA

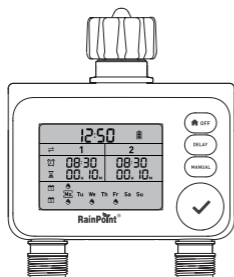

1

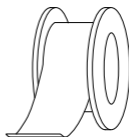

3

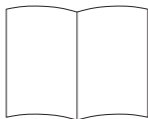

2



4

1. Temporizador de agua digital de 2 zonas ITV220
2. Manual del usuario
3. Cinta de teflón
4. Tarjeta de garantía

2.INTRODUCCIÓN

2.1 Descripción del producto

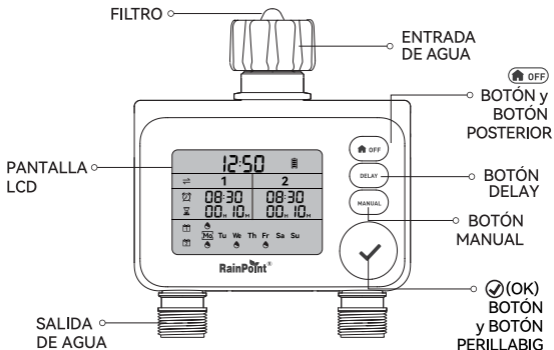

- 🏠 OFF BOTÓN y BOTÓN POSTERIOR:** Mantenga presionado para ingresar al ajuste de zona ON/OFF; presione brevemente para guardar el ajuste y volver a la página principal.
- BOTÓN DELAY:** Presione brevemente para establecer la duración del retardo.
- BOTÓN MANUAL:** Abrir y cerrar el riego manual.
- ✓(OK) BOTÓN y BOTÓN PERILLABIG:** Presione y mantenga presionado para ingresar a la configuración de 12/24 horas, hora, semana y plan, presione brevemente para confirmar, gire el botón de la perilla para aumentar y disminuir el número.

2.2 Especificaciones

Retraso por lluvia	00H /24H /48H /72H
Formato hora	12 /24H
Frecuencia riego	Lunes a domingo o cualquier día
Duración riego	1 minuto - 3 h59 min
Alimentado por	2 pilas alcalinas AA (no incluidas)
Nivel impermeable	IP54
Presión trabajo	0.5 -8 bar (7 -116 psi)
Temperatura trabajo	37°F -122°F(3°C -50°C)
Flujo agua	1.3-9.2 GAL/minuto (5 -35 L/min)
Entrada agua	NH(E.E.UU.) para grifo de 3/4" BSP(EU) para grifo de 3/4" o de 1"
Salida agua	Para manguera de jardín estándar de 3/4"

3. INSTALACIÓN DEL PRODUCTO

3.1 Instalación de las Pilas

Instale la pila en el temporizador y verá que la pantalla se enciende:

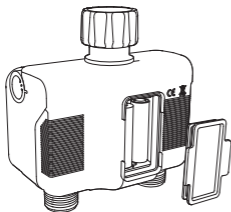

- 1) Abra la tapa del compartimento de pilas en la parte posterior del temporizador.
- 2) Inserte 2 pilas alcalinas nuevas AA (1,5V) (no incluidas).
- 3) Coloque la tapa del compartimento de pilas y presione firmemente para asegurarse de que esté completamente sellada.

NOTA:

- Después de instalar la pila, asegúrese de instalarla firmemente para garantizar la resistencia al agua.
- Si el temporizador no se utiliza durante mucho tiempo, saque la pila y deséchela correctamente.
- Reemplace la pila cuando el indicador de batería muestre baja potencia en el display. Después de reemplazarla, recuerde restablecer su plan de riego.
- No deseche las pilas en el fuego. Las pilas pueden explotar o filtrar.
- Para garantizar una vida útil más larga, utilice 2 nuevas pilas alcalinas AA (no incluidas). No mezcle pilas alcalinas viejas y nuevas, pilas estándar (pilas de carbono-zinc) o pilas recargables.

3.2 Instalación del Temporizador en el Grifo

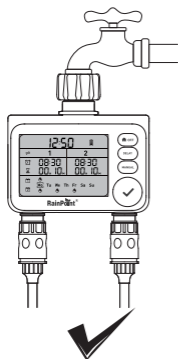

- 1) Cierre el grifo del jardín.
- 2) Envuelva cinta de teflón alrededor del rosca del grifo.
- 3) Rosquee el temporizador en el grifo del jardín para que la pantalla esté lo más perpendicular posible al suelo para evitar que el agua de lluvia se acumule y gotee hacia el interior.
- 4) Envuelva cinta de teflón alrededor de los hilos de las salidas del temporizador.
- 5) Atornille la manguera de jardín a las salidas del temporizador.
- 6) Programe el temporizador y abra el grifo.

CONSEJOS:

- Intente montar el temporizador verticalmente en el grifo, en lugar de en un ángulo u horizontalmente.
- Envuelva la cinta de teflón alrededor de los hilos y alinéela con los hilos para evitar fugas; si el hilo del grifo no se ajusta correctamente a la parte inferior de la entrada del temporizador, agregue una arandela de goma.

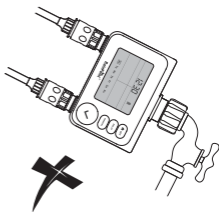
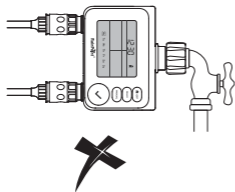

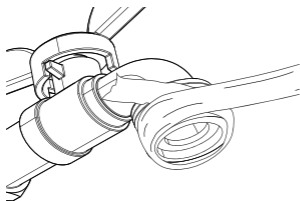

Arandela de goma



- ⊗ Por favor, no use herramientas, solo instale el temporizador a mano.
- ⊗ Cuando se esperan temperaturas de congelación, los temporizadores deben ser retirados del grifo y la manguera y almacenados en el interior para evitar posibles daños por congelación.
- ▲ Por favor, instale el filtro correctamente y manténelo limpio como se indica a continuación.

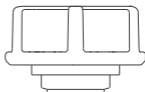
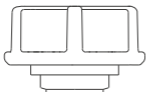



3.3 Activar el Temporizador Antes de Usar

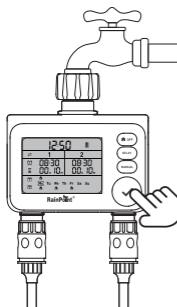

Por favor, active el dispositivo antes de usarlo por primera vez o después de un período de inactividad.



- 1) Extraiga la tapa del compartimento de la batería e instale **2** nuevas pilas alcalinas tipo **AA**. Luego vuelva a colocar la tapa de la batería para asegurarse de que esté completamente segura.
- 2) Mantenga cerrado el grifo del jardín.
- 3) Presione brevemente el botón "**MANUAL**" para ingresar al modo de riego manual. La duración predeterminada de riego manual para la ZONA 1 y la ZONA es de 00H 10M.
- 4) Cuando la pantalla cambie a la página de riego manual y parpadee la hora de la zona uno, presione cuatro veces el botón  o espere unos ocho segundos para comenzar a regar manualmente tanto para la zona uno como para la zona dos.
- 5) Después de escuchar dos "**clicks**", las válvulas en el temporizador se abren; luego presione brevemente el botón "**MANUAL**" u  **OFF** para cerrar las válvulas.
- 6) Repita los pasos 3-5 varias veces.
- 7) **Prueba:** Abra un poco el grifo para verificar si el agua fluye o no como se espera.

Si las válvulas del temporizador se han activado correctamente, por favor úselas con confianza.

Si no, repita los pasos 3-5 varias veces o contáctenos inmediatamente para obtener soporte.

NOTA: Al hacer las pruebas, manténgase alejado de la salida del temporizador de agua para evitar salpicaduras y mojarse.

4. PROGRAMACIÓN DEL TEMPORIZADOR

4.1 Configuración Básica

Presione y mantenga presionado el botón  para ingresar al ajuste del formato horario.

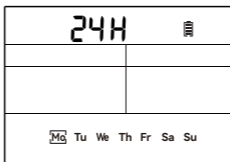

CONFIGURACIÓN DE LA HORA EN FORMATO DE 12/24H

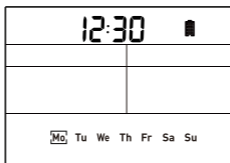

La configuración predeterminada es el formato de **24 horas** y cuando parpadea, gire el botón para cambiar el formato horario, presione brevemente el botón  para confirmar y entrar en modo de ajuste del tiempo.

CONFIGURACIÓN DE LA HORA



La configuración predeterminada es las **12:30**. La hora parpadea. Gire el botón para aumentar o disminuir el número, presione brevemente el botón  para confirmar. Luego parpadea la posición de los minutos, gire el botón para aumentar o disminuir el número, presione brevemente el botón  para confirmar y acceder al ajuste semanal.

AJUSTE SEMANAL

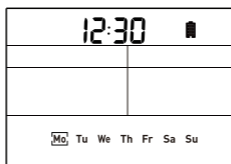

La configuración predeterminada es **Mo**. El marco en **Mo** parpadea. Gire el botón para elegir el día, presione brevemente el botón para confirmar y el cuadro dejará de parpadear y pasará a la configuración de **selección de ZONA**.

4.2 Ajuste de ZONA

La Zona predeterminada 1 está parpadeando, gire el botón para alternar entre 1 y 2, presione brevemente (OK) para confirmar y entrar en la configuración de la **HORA DE INICIO**.

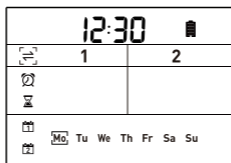

4.3 Establecer HORA DE INICIO

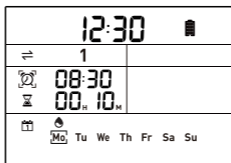

La configuración predeterminada es a las **08:30 horas**. La hora está parpadeando, lo que indica que se encuentra en el ajuste de la hora. Ajuste la hora con el botón giratorio y luego presione brevemente el botón (OK) para confirmar y ingresar al ajuste de los minutos. Los minutos están parpadeando; gire el botón para ajustar los minutos. Presione nuevamente brevemente el botón (OK) para confirmar la configuración y luego ingresar al ajuste de la **CUÁNTO TIEMPO**.

4.4 Establecer CUÁNTO TIEMPO

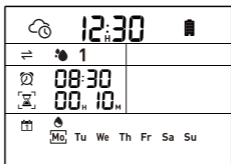

El valor predeterminado es **00H 10M**. La hora parpadea, lo que indica que se encuentra en el ajuste de la hora. Ajuste la hora girando el botón de la perilla, luego presione el botón (OK) para ingresar al ajuste de los minutos. Los minutos parpadean; gire el botón para ajustar los minutos. Presione nuevamente brevemente el botón (OK) para confirmar la configuración y entrar en el ajuste de **CON QUÉ FRECUENCIA**.

4.5 Establecer CON QUÉ FRECUENCIA

12:30		
⇌	1	2
	08:30	
	00 _H 10 _M	
	Mo Tu We Th Fr Sa Su	

ZONA 1

12:30		
⇌	1	2
	08:30	
	00 _H 10 _M	
	Mo Tu We Th Fr Sa Su	

ZONA 1

12:33		
⇌	1	2
		08:30
		00 _H 10 _M
	Mo Tu We Th Fr Sa Su	

ZONA 2

12:35		
⇌	1	2
		08:30
		00 _H 10 _M
	Mo Tu We Th Fr Sa Su	

ZONA 2

- Al establecer la frecuencia de riego para la ZONA 1 o la ZONA 2, gire el botón para elegir entre **Mo-Su**; presione brevemente el botón (OK) cuando **Mo** esté parpadeando y aparece un ícono de gota de agua encima o debajo de **Mo** (la gota de agua encima de **Mo** es para la zona 1 y debajo para la zona 2). Gire el botón hasta que aparezca el ícono cerca de **Su** y presione nuevamente brevemente el botón (OK) para confirmar los ajustes y volver a la página principal.
- Si desea cancelar el día de riego seleccionado, gire el botón hacia atrás al día seleccionado; presione brevemente el botón (OK) para cancelar y desaparecerá el ícono de gota de agua encima o debajo del día seleccionado.

NOTA: Si no se selecciona ni **Mo-Su** y ninguno tiene el ícono de gota de agua, entonces presione el botón OFF y guarde los planes, se regará todos los días de forma predeterminada.

5. FUNCIONES ADICIONALES

5.1 Riego Manual

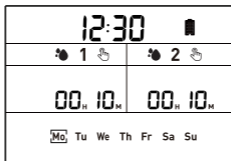

- Presione brevemente el botón **MANUAL** para ingresar a la configuración de riego manual. El valor predeterminado de ZONA 1 y ZONA 2 es de **00:10**.
- Después de ingresar a la configuración, la hora de la ZONA 1 parpadea. Gire la perilla para ajustar el número y presione brevemente (OK) para confirmar y pasar al ajuste de minutos de la ZONA 1. Los minutos parpadean. Gire la perilla para ajustar el número y presione brevemente (OK) para cambiar al ajuste de hora de la ZONA 2. La hora de la ZONA 2 parpadea. Gire la perilla para ajustar el número y presione brevemente (OK) para confirmar y cambiar al ajuste de minutos de la ZONA 2. Los minutos parpadean. Gire la perilla para ajustar el número y presione brevemente (OK) para confirmar e iniciar el riego manual tanto en la ZONA 1 como en la ZONA 2.

NOTA :

- Si no hay operación durante 8 segundos durante el proceso de configuración, entonces la válvula se abrirá automáticamente.
- Durante la operación de riego manual, presione brevemente el botón **MANUAL** o el botón OFF para cerrar la válvula y regresar a la página principal.

5.2 Retraso por Lluvia

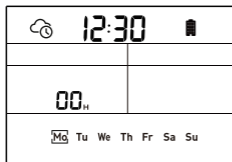

Configurar la función de retraso por lluvia

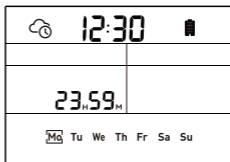

Ejecutar la función de retraso por lluvia

- Presione brevemente **DELAY** para ingresar a la configuración de **DELAY**, predeterminado en **00H** parpadeante (no hay función de memoria aquí, cada vez que ingresa es en **00H**). Gire el botón para cambiar a 00/24/48/72H, presione  (OK) para guardar y regresar. El símbolo de retraso siempre se muestra a la izquierda del tiempo.



NOTA:

- Si no presiona  (OK) para guardar al configurar, la configuración se guardará automáticamente después de 8 segundos.
- **00H** significa cancelar la programación del retraso por lluvia.

5.3 Establecer Función ON/OFF



■	
1	2
ON	OFF

Configurar la función ON/OFF

12:30 ■	
⇌ 1	2
 08:30  00 _M 10 _M	OFF
 Mo Tu We Th Fr Sa Su	

12:30 ■	
1	2
OFF	OFF
 Mo Tu We Th Fr Sa Su	

La función ON/OFF está configurada









- Mantenga presionado el botón  OFF para ingresar a la configuración de **ON/OFF** de las zonas. El orden de configuración es establecer primero la ZONA 1 y luego establecer la ZONA 2.
- Al configurar la ZONA 1, el **ON/OFF** de la ZONA 1 parpadea. Gire el botón para seleccionar **ON/OFF**, presione brevemente  (OK) para confirmar y detener el parpadeo de **ON/OFF**; luego ingrese al ajuste del **ON/OFF** de la ZONA 2. Gire el botón para seleccionar **ON/OFF**, presione brevemente  (OK) para confirmar el ajuste y regresar a la página principal.

NOTA :

Cuando la válvula está configurada en **OFF**, los planes de riego, el riego manual y la función de retraso no estarán disponibles.

5.4 Indicador de Batería

El indicador de batería  en pantalla le informa sobre el nivel de carga de la batería para que pueda cambiarla a tiempo cuando el nivel sea bajo.

	12:50 	
	1	2
	08:30	08:30
	80h 10m	00h 10m
	Mo Tu We Th Fr Sa Su	
		

5.5 Ángulo de la Pantalla Ajustable

La pantalla se puede ajustar a diferentes ángulos (máximo 45 grados) para que pueda verla claramente en diferentes entornos.

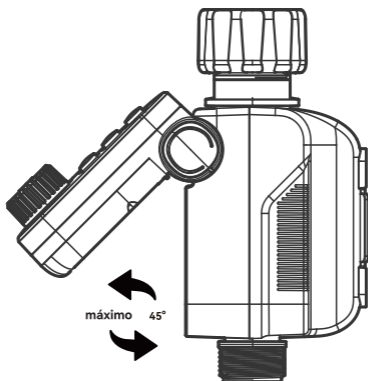

6. LIMPIEZA DE SU TEMPORIZADOR

Después de un período de uso, las impurezas o suciedad en el agua pueden acumularse en el temporizador. Por lo tanto, es importante limpiar el temporizador regularmente para garantizar su correcto funcionamiento. Siga estos pasos para limpiar el temporizador.

- 1) Cierre el grifo del jardín y retire el temporizador. Verifique si el filtro en la entrada de agua del temporizador ha acumulado impurezas.
- 2) Si el filtro está sucio, retírelo del temporizador y enjuáguelo con agua corriente.

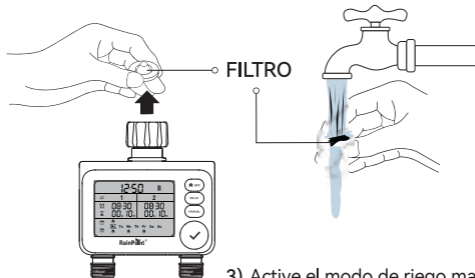

- 3) Active el modo de riego manual del temporizador para abrir las válvulas y compruebe si el tubo de agua del temporizador está bloqueado. Si está bloqueado, límpielo suavemente con un pequeño cepillo de limpieza.

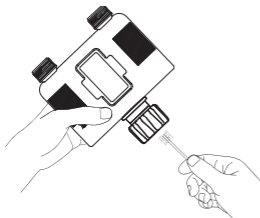

7.SOLUCIÓN DE PROBLEMAS

Problema	Causa Posible	Solución Posible
Las válvulas no pueden abrirse ni cerrarse.	<ul style="list-style-type: none"> • El tiempo prolongado de almacenamiento y transporte hace que las válvulas estén inactivas. • Bloqueo en la válvula. 	<ul style="list-style-type: none"> • Mantenga cerrado el grifo. • Ejecute el riego manual durante 5-7 segundos y deténgalo. • Repita los Pasos del 2 por 3 a 5 veces. • Intente usarlo normalmente.
Vida útil corta de batería.	<ul style="list-style-type: none"> • Uso mixto de baterías antiguas y nuevas. • Use pilas de carbono o recargables. 	<ul style="list-style-type: none"> • Use pilas alcalinas nuevas. • Las pilas recargables y las pilas de carbono tienen una vida útil corta, use en su lugar las pilas alcalinas.
La pantalla LCD no se muestra.	<ul style="list-style-type: none"> • La batería está agotada. • El display está expuesto a luz solar directa. 	<ul style="list-style-type: none"> • Reemplace con nuevas baterías alcalinas AA y colóquelas correctamente. • Evite la luz solar directa y observe si la batería está demasiado baja.

8.ADVERTENCIAS

- 1) Diseñado exclusivamente para uso en exteriores; colocarlo en un área protegida al aire libre prolongará la vida útil del producto.
- 2) El uso de herramientas para apretar demasiado el temporizador puede causar fácilmente daños. Para evitar dañar el temporizador, asegúrese de apretarlo con la mano en lugar de usar una herramienta.
- 3) Asegúrese de que el filtro esté colocado horizontalmente en la entrada de agua antes de la instalación para evitar fugas. Agregue un filtro y algo de cinta de teflón roscada si es necesario para la instalación.
- 4) El filtro de malla previene las partículas de suciedad, prolongando la vida útil del temporizador de agua. Limpie el filtro regularmente y reemplácelo si está desgastado.
- 5) Cuando la energía es baja, por favor reemplace las baterías a tiempo para evitar interrupciones en el funcionamiento normal; al reemplazar las baterías, asegúrese de que el compartimento de las baterías esté seco.
- 6) Cuando no esté en uso, retire las baterías, vacíe y guarde en interiores para evitar que se congelen.
- 7) No utilice el temporizador a más de 50°C o menos de 3°C.
- 8) No someta el producto a fuerzas extremas ni golpes bruscos.
- 9) Un grave shock eléctrico podría ocurrir si se rocía agua en los enchufes o fuentes de corriente eléctrica. Nunca sumerja el producto en agua.

9. GARANTÍA

RainPoint ofrece una garantía limitada de 1 año contra defectos de fabricación en materiales y mano de obra. Durante el período de garantía, reemplazaremos sin cargo el producto encontrado defectuoso bajo un uso y servicio razonable, según lo determine únicamente RainPoint. Para realizar una solicitud de garantía, por favor envíenos un correo electrónico con su ID de orden a service@rainpointonline.com y responderemos dentro de las próximas 24 horas.

10.SOPORTE AL CLIENTE

¿Sigues teniendo problemas con la instalación? ¡Busca "RainPoint" en YouTube para videos de instalación!

Si el manual del usuario no tiene lo que estás buscando o necesitas otra ayuda, por favor contáctanos antes de devolver el producto a la tienda y háznos saber el NÚMERO DE LOTE de tu dispositivo.
NÚMERO DE LOTE.: XXXXXX (en la parte trasera del temporizador)

¿Necesitas ayuda?



Escanea el código QR para obtener más ayuda.

Número gratuito en EE.UU.:

+1 833-381-5659

(Lun-Vie: 09h30 -17h30 PST)

Número gratuito en Alemania:

+49 800-182-0576

(Lun-Vie : 09h00 -17h00 CET)

Número gratuito en Reino Unido :

+44 800-808-5337

(Lun-Vie :09h00 -17h00 CET)

Email : service@rainpointonline.com

WhatsApp:+1 626-780-5952



NAME: VIAJE ELECTRONIC COMPANY LIMITED
ADDRESS: E588, 13 ADELAIDE ROAD, DUBLIN,
D02 P950, IRELAND
EMAIL: VIAJEELE@outlook.com



NAME: SUJE ELECTRONIC COMPANY LIMITED
ADDRESS: S211 92a Bury Old Road, Manchester,
England, M45 6TQ
EMAIL: SUJEELECTRONIC@outlook.com

MANUFACTURER/HERSTELLER/FABRICANT/
PRODUTTORE/FABRICANTE:

FUJIAN BALDR TECHNOLOGY CO.,LTD

ADDRESS/ADRESSE/ADRESSE/INDIRIZZO/DIRECCION:

Floor 3, Building 2, No.71 Yangqi Road, Fuwan Industrial Area
Cangshan District, Fuzhou, China. 350008

EMAIL: service@rainpointonline.com



Not included



Points de collecte sur www.quefairedemesdechets.fr
Privilégiez la réparation ou le don de votre appareil !