



RainPoint[®]
More Than Water Saving

MANUAL DEL USUARIO

Temporizador de agua digital de una zona

Número de modelo: ITV120

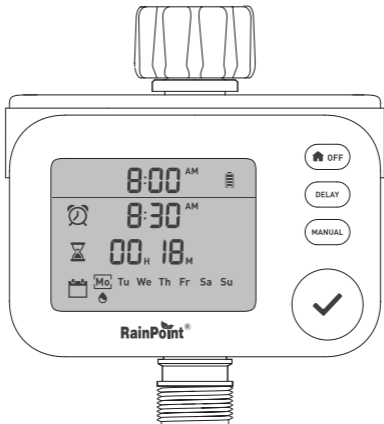

Correo electrónico:
service@rainpointonline.com



WhatsApp:
+1 626-780-5952



Línea directa gratuita

EE. UU. sin cargo:
+1 833 -381 -5659
Alemania sin cargo:
+49 800 -182 -0576
Reino Unido sin cargo:
+44 800 -808 -5337

Consejos Importantes



Por favor leer antes de usar:



No utilice el temporizador de agua cuando la temperatura esté por debajo de los 3 °C (37°F), y por favor guarde el temporizador en interiores para evitar posibles daños por congelación.



El filtro atrapa partículas de suciedad, evitando que ingresen al temporizador y causen obstrucciones. Por favor limpie el filtro regularmente y reemplácelo si está desgastado.



Para garantizar una vida útil más larga, por favor utilice 2 pilas alcalinas AA nuevas (no incluidas). No mezcle pilas alcalinas nuevas y viejas, estándar (carbono-zinc) o recargables.



Active el temporizador de agua antes del primer uso o después de un período de inactividad (Consulte la página 91: Activar el Temporizador Antes de Usar).



Utilice únicamente con agua fría limpia.

Si encuentra algún problema durante el uso, por favor contáctenos para recibir soporte:

Página web: www.rainpointonline.com

Correo electrónico: service@rainpointonline.com

CONTENIDO

1. CONTENIDO EN LA CAJA	85
2. INTRODUCCIÓN	86
2.1 Descripción del Producto	86
2.2 Especificaciones	87
3. INSTALACIÓN DEL PRODUCTO	88
3.1 Instalación de las Pilas	88
3.2 Instalación del Temporizador en el Grifo	89
3.3 Activar el Temporizador Antes de Usar	91
4. PROGRAMACIÓN DEL TEMPORIZADOR	92
4.1 Configuración Básica	92
4.2 Establecer HORA DE INICIO	93
4.3 Establecer CUÁNTO TIEMPO	93
4.4 Establecer CON QUÉ FRECUENCIA	94
5. FUNCIONES ADICIONALES	95
5.1 Riego Manual	95
5.2 Retraso por Lluvia	96
5.3 Establecer Función ON/OFF	97
5.4 Indicador de Batería	97
5.5 Ángulo de la Pantalla Ajustable	98
6. LIMPIEZA DE SU TEMPORIZADOR	99
7. SOLUCIÓN DE PROBLEMAS	100
8. ADVERTENCIAS	101
9. GARANTÍA	102
10. SOPORTE AL CLIENTE	102

1. CONTENIDO EN LA CAJA

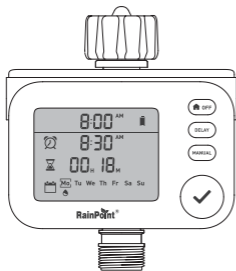

1

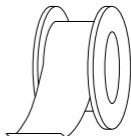

3

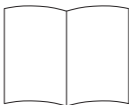

2



4

1. Timer de agua digital de una zona ITV120
2. Manual del usuario
3. Cinta de teflón
4. Tarjeta de garantía

2.INTRODUCCIÓN

2.1 Descripción del producto

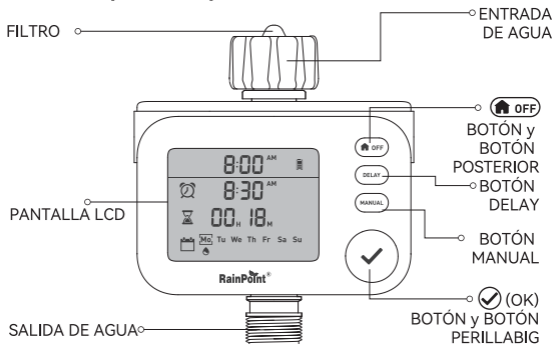

- **BOTÓN y BOTÓN POSTERIOR:** Mantenga presionado para ingresar al ajuste de zona ON/OFF; presione brevemente para guardar el ajuste y volver a la página principal.
- **BOTÓN DELAY:** Presione brevemente para establecer la duración del retardo.
- **BOTÓN MANUAL:** Abrir y cerrar el riego manual.
- **BOTÓN y BOTÓN PERILLABIG:** Presione y mantenga presionado para ingresar a la configuración de 12/24 horas, hora, semana y plan, presione brevemente para confirmar, gire el botón de la perilla para aumentar y disminuir el número.

2.2 Especificaciones

Retraso por lluvia	00H /24H /48H /72H
Formato hora	12 /24H
Frecuencia riego	Lunes a domingo o cualquier día
Duración riego	1 minuto - 3 h59 min
Alimentado por	2 pilas alcalinas AA (no incluidas)
Nivel impermeable	IP54
Presión trabajo	0.5 -8 bar (7 -116 psi)
Temperatura trabajo	37°F -122°F(3°C -50°C)
Flujo agua	1.3-9.2 GAL/minuto (5 -35 L/min)
Entrada agua	NH(EE.UU.) para grifo de 3/4" BSP(EU) para grifo de 3/4" o de 1"
Salida agua	Para manguera de jardín estándar de 3/4"

3. INSTALACIÓN DEL PRODUCTO

3.1 Instalación de las Pilas

Instale la pila en el temporizador y verá que la pantalla se enciende:

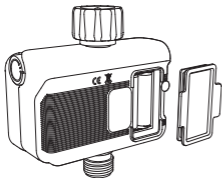

- 1) Abra la tapa del compartimento de pilas en la parte posterior del temporizador.
- 2) Inserte 2 pilas alcalinas nuevas AA (1,5V) (no incluidas).
- 3) Coloque la tapa del compartimento de pilas y presione firmemente para asegurarse de que esté completamente sellada.

NOTA:

- Después de instalar la pila, asegúrese de instalarla firmemente para garantizar la resistencia al agua.
- Si el temporizador no se utiliza durante mucho tiempo, saque la pila y deséchela correctamente.
- Reemplace la pila cuando el indicador de batería muestre baja potencia en el display. Después de reemplazarla, recuerde restablecer su plan de riego.
- No deseche las pilas en el fuego. Las pilas pueden explotar o filtrar.
- Para garantizar una vida útil más larga, utilice 2 nuevas pilas alcalinas AA (no incluidas). No mezcle pilas alcalinas viejas y nuevas, pilas estándar (pilas de carbono-zinc) o pilas recargables.

3.2 Instalación del Temporizador en el Grifo

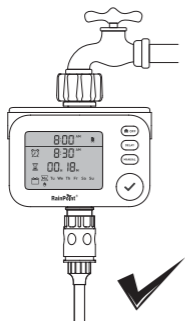

- 1) Cierre el grifo del jardín.
- 2) Envuelva cinta de teflón alrededor delroscado del grifo.
- 3) Rosquee el temporizador en elgrifo del jardín para que la pantalla esté lo másperpendicular posible al suelo para evitar que el agua de lluvia se acumule y gotee hacia el interior.
- 4) Envuelva cinta de teflón alrededor del hilo dela salida del temporizador.
- 5) Rosquee la manguera de jardín a la salida del temporizador.
- 6) Programe el temporizador y abra el grifo.

CONSEJOS:

- Intente montar el temporizador verticalmente en el grifo, en lugarde en un ángulo u horizontalmente.
- Envuelva la cinta de teflón alrededor de los hilos y alinéela con los hilos para evitar fugas; si el hilo del grifo no se ajusta correctamente a la parte inferior de la entrada del temporizador, agregue una arandela de goma.

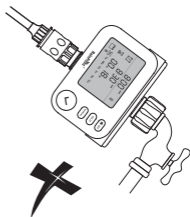
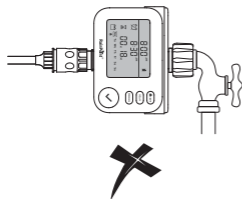

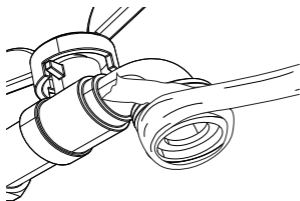

Arandela de goma



- ⊗ Por favor, no use herramientas, solo instale el temporizador a mano.
- ⊗ Cuando se esperan temperaturas de congelación, los temporizadores deben ser retirados del grifo y la manguera y almacenados en el interior para evitar posibles daños por congelación.
- ▲ Por favor, instale el filtro correctamente y manténelo limpio como se indica a continuación.

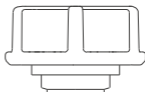
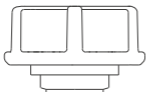

3.3 Activar el Temporizador Antes de Usar

! Por favor, active el dispositivo antes de usarlo por primera vez o después de un período de inactividad.

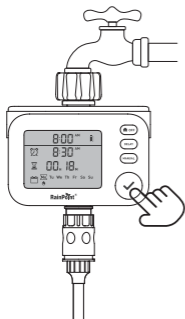

- 1) Extraiga la tapa del compartimento de la batería e instale **2 nuevas** pilas alcalinas tipo AA. Luego vuelva a colocar la tapa de la batería para asegurarse de que esté completamente segura.
- 2) Mantenga cerrado el grifo del jardín.
- 3) Presione brevemente el botón **"MANUAL"** para ingresar al modo de riego manual.
- 4) Cuando la pantalla cambie a la página de riego manual y parpadee la hora, presione el botón o espere unos 8 segundos para comenzar a regar manualmente.
- 5) Después de escuchar un **"clik"**, la válvula en el temporizador se abrirá, y luego presione brevemente **MANUAL** o para cerrar la válvula.
- 6) Repita los pasos 3-5 varias veces.
- 7) **Prueba:** Abra un poco el grifo para verificar si el agua fluye o no como se espera.

Si sí, es que la válvula del temporizador se activó correctamente, por favor úsela con confianza.

Si no, repita los pasos 3-5 varias veces o contáctenos inmediatamente para obtener soporte.

NOTA: Al hacer las pruebas, manténgase alejado de la salida del temporizador de agua para evitar salpicaduras y mojarse.

4. PROGRAMACIÓN DEL TEMPORIZADOR

4.1 Configuración Básica

Presione y mantenga presionado el botón para ingresar al ajuste del formato horario.

CONFIGURACIÓN DE LA HORA EN FORMATO DE 12/24H

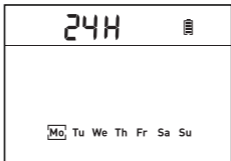

La configuración predeterminada es el formato de **24 horas** y cuando parpadea, gire el botón para cambiar el formato horario, presione brevemente el botón para confirmar y entrar en modo de ajuste del tiempo.

AJUSTE DEL RELOJ

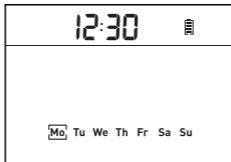

La configuración predeterminada es las **12:30**. La hora parpadea. Gire el botón para aumentar o disminuir el número, presione brevemente el botón para confirmar. Luego parpadea la posición de los minutos, gire el botón para aumentar o disminuir el número, presione brevemente el botón para confirmar y acceder al ajuste semanal.

AJUSTE SEMANAL

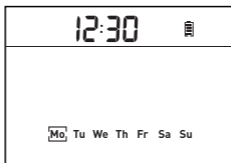

La configuración predeterminada es **Mo**. El marco en **Mo** parpadea. Gire el botón para seleccionar el día, presione brevemente el botón para confirmar y el marco dejará de parpadear y pasará a la configuración de la **HORA DE INICIO**

4.2 Establecer HORA DE INICIO

El valor predeterminado es **8:30**. La hora parpadea. Gire el botón para aumentar o disminuir el número. Presione brevemente el botón para confirmar y entrar en la configuración de los minutos.

Los minutos parpadean. Gire el botón para aumentar o disminuir el número. Presione brevemente el botón para confirmar y entrar en la configuración de **CUÁNTO TIEMPO** durará esta operación.

4.3 Establecer CUÁNTO TIEMPO

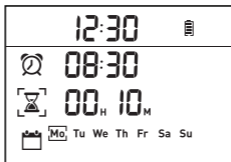



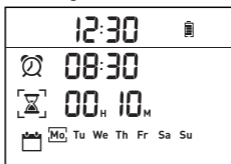

La configuración predeterminada es **00:10**. La hora parpadea. Gire el botón para aumentar o disminuir el número. Presione brevemente el botón  para confirmar y entrar en la configuración de minutos.

Los minutos parpadean. Gire el botón para aumentar o disminuir el número. Presione brevemente el botón  para confirmar y entrar en la configuración de **CON QUÉ FRECUENCIA**.

4.4 Establecer CON QUÉ FRECUENCIA



1) Luces en **Mo**. Gire el botón para elegir **Mo-Su**. Presione brevemente el botón  para confirmar y aparecerá una marca de gota de agua debajo de **Mo-Su**. Cuando haya completado la configuración, gire el botón hasta que la marca  cerca de **Su** parpadee. Presione brevemente el botón  para guardar la configuración.

2) Si desea cancelar el día de riego seleccionado, gire nuevamente el botón hasta su día seleccionado, presione brevemente el botón  para cancelar y la gota de agua debajo desaparecerá.

NOTA: Si no selecciona ningún día y presiona el botón  **OFF** para guardar la configuración, significa que se regará todos los días.

5. FUNCIONES ADICIONALES

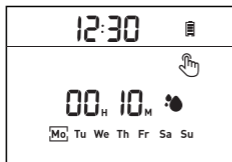

5.1 Riego Manual

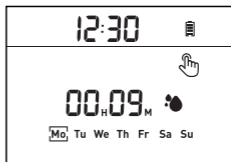

Ajustes de Riego Manual



Inicio del Riego Manual

Presione brevemente el botón **MANUAL** para ingresar a la configuración de riego manual. La duración predeterminada del riego es de **00:10**. La hora parpadea. Gire el botón para aumentar o disminuir el número y presione brevemente el botón  para cambiar al ajuste de minutos. Los minutos parpadean. Gire el botón para aumentar o disminuir el número y presione brevemente el botón  para guardar y comenzar el riego.

NOTA:

- Si no se realiza ninguna operación dentro de los 8 segundos durante la configuración del riego manual, comenzará automáticamente a regar.
- Presione brevemente **MANUAL** o  OFF para volver a la página principal.

5.2 Retraso por Lluvia

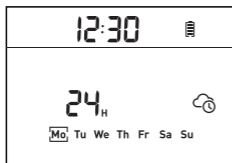

Configurar la función de retraso por lluvia

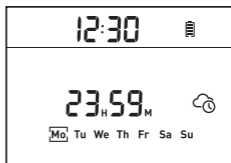

Ejecutar la función de retraso por lluvia

Presione brevemente el botón **DEIAY** para ingresar a la configuración de retraso por lluvia. El valor predeterminado es **00** y parpadea. Gire el botón para cambiar el tiempo de retraso a 00/24/48/72 y presione el botón  para guardar.

NOTA:

- Si no presiona el botón  dentro de los 8 segundos, se guardará automáticamente la configuración.
- La indicación "**00H**" significa que no se ha establecido un plan de retraso por lluvia.

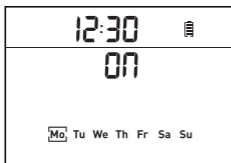

5.3 Establecer Función ON/OFF



Modo ON



Modo OFF

Presione y mantenga presionado el botón  para ingresar a la configuración de válvula **ON/OFF**. **ON** o **OFF** parpadea, gire el botón para cambiar a **OFF** o **ON**. Presione el botón  o el botón  para confirmar y regresar a la página principal.

NOTA:

Cuando la válvula está configurada en OFF, los planes de riego, el riego manual y la función de retraso no estarán disponibles.

5.4 Indicador de Batería

El indicador de batería  en pantalla le informa sobre el nivel de carga de la batería para que pueda cambiarla a tiempo cuando el nivel sea bajo.

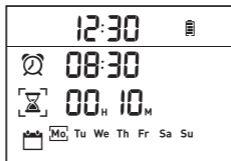

5.5 Ángulo de la Pantalla Ajustable

La pantalla se puede ajustar a diferentes ángulos (máximo 45 grados) para que pueda verla claramente en diferentes entornos.

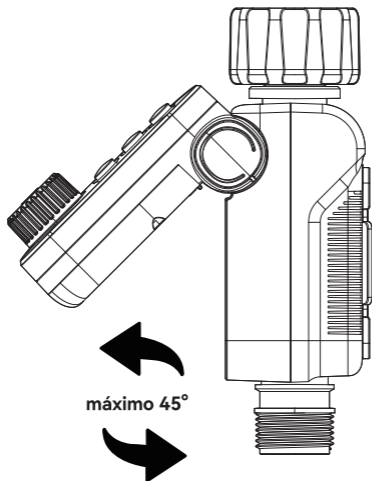

6. LIMPIEZA DE SU TEMPORIZADOR

Después de un período de uso, las impurezas o suciedad en el agua pueden acumularse en el temporizador. Por lo tanto, es importante limpiar el temporizador regularmente para garantizar su correcto funcionamiento. Siga estos pasos para limpiar el temporizador.

- 1) Cierre el grifo del jardín y retire el temporizador. Verifique si el filtro en la entrada de agua del temporizador ha acumulado impurezas.
- 2) Si el filtro está sucio, retírelo del temporizador y enjuáguelo con agua corriente.

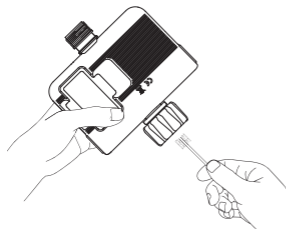
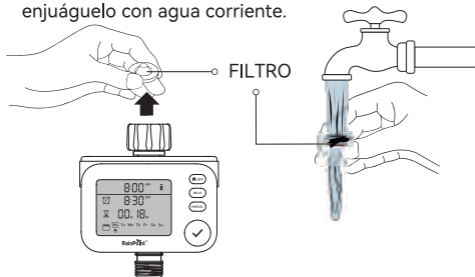

- 3) Active el modo de riego manual del temporizador para abrir la válvula y compruebe si el tubo de agua del temporizador está bloqueado. Si está bloqueado, límpielo suavemente con un pequeño cepillo de limpieza.

7.SOLUCIÓN DE PROBLEMAS

Problema	Causa posible	Solución posible
La válvula no se puede abrir o cerrar.	<ul style="list-style-type: none"> • Tiempo prolongado en almacenamiento y transporte hace que la válvula esté inactiva. • Bloqueo en la válvula. 	<ul style="list-style-type: none"> • Mantenga cerrado el grifo. • Ejecute el riego manual durante 5-7 segundos y deténgalo. • Repita los Pasos del 2 por 3 a 5 veces. • Intente usarlo normalmente.
Vida útil corta de batería.	<ul style="list-style-type: none"> • Uso mixto de baterías antiguas y nuevas. • Use pilas de carbono o recargables. 	<ul style="list-style-type: none"> • Use pilas alcalinas nuevas. • Las pilas recargables y las pilas de carbono tienen una vida útil corta, use en su lugar las pilas alcalinas.
La pantalla LCD no se muestra.	<ul style="list-style-type: none"> • La batería está agotada. • El display está expuesto a luz solar directa. 	<ul style="list-style-type: none"> • Reemplace con nuevas baterías alcalinas AA y colóquelas correctamente. • Evite la luz solar directa y observe si la batería está demasiado baja.

8. ADVERTENCIAS

- 1) Diseñado exclusivamente para uso en exteriores; colocarlo en un área protegida al aire libre prolongará la vida útil del producto.
- 2) El uso de herramientas para apretar demasiado el temporizador puede causar fácilmente daños. Para evitar dañar el temporizador, asegúrese de apretarlo con la mano en lugar de usar una herramienta.
- 3) Asegúrese de que el filtro esté colocado horizontalmente en la entrada de agua antes de la instalación para evitar fugas. Agregue un filtro y algo de cinta de teflón roscada si es necesario para la instalación.
- 4) El filtro de malla previene las partículas de suciedad, prolongando la vida útil del temporizador de agua. Limpie el filtro regularmente y reemplácelo si está desgastado.
- 5) Cuando la energía es baja, por favor reemplace las baterías a tiempo para evitar interrupciones en el funcionamiento normal; al reemplazar las baterías, asegúrese de que el compartimento de las baterías esté seco.
- 6) Cuando no esté en uso, retire las baterías, vacíe y guarde en interiores para evitar que se congelen.
- 7) No utilice el temporizador a más de 50°C o menos de 3°C.
- 8) No someta el producto a fuerzas extremas ni golpes bruscos.
- 9) Un grave shock eléctrico podría ocurrir si se rocía agua en los enchufes o fuentes de corriente eléctrica. Nunca sumerja el producto en agua.

9. GARANTÍA

RainPoint ofrece una garantía limitada de 1 año contra defectos de fabricación en materiales y mano de obra. Durante el período de garantía, reemplazaremos sin cargo el producto encontrado defectuoso bajo un uso y servicio razonable, según lo determine únicamente RainPoint. Para realizar una solicitud de garantía, por favor envíenos un correo electrónico con su ID de orden a service@rainpointonline.com y responderemos dentro de las próximas 24 horas.

10. SOPORTE AL CLIENTE

¿Sigues teniendo problemas con la instalación? ¡Busca "RainPoint" en YouTube para videos de instalación!

Si el manual del usuario no tiene lo que estás buscando o necesitas otra ayuda, por favor contáctanos antes de devolver el producto a la tienda y háznos saber el NÚMERO DE LOTE de tu dispositivo.

NÚMERO DE LOTE.: XXXXXX (en la parte trasera del temporizador)

¿Necesitas ayuda?



Escanea el código QR para obtener más ayuda.

Número gratuito en EE.UU.:

+1 833-381-5659

(Lun-Vie: 09h30 -17h30 PST)

Número gratuito en Alemania:

+49 800-182-0576

(Lun-Vie : 09h00-17h00 CET)

Número gratuito en Reino Unido : +44
800-808-5337

(Lun-Vie :09h00 -17h00 CET)

Email : service@rainpointonline.com

WhatsApp:+1 626-780-5952

EC	REP	NAME: VIAJE ELECTRONIC COMPANY LIMITED ADDRESS: E588, 13 ADELAIDE ROAD, DUBLIN, D02 P950, IRELAND EMAIL: VIAJEELE@outlook.com
----	-----	--

UK	REP	NAME: SUJE ELECTRONIC COMPANY LIMITED ADDRESS: S211 92a Bury Old Road, Manchester, England, M45 6TQ EMAIL: SUJEELECTRONIC@outlook.com
----	-----	--

MANUFACTURER/HERSTELLER/FABRICANT/
 PRODUTTORE/FABRICANTE:
 FUJIAN BALDR TECHNOLOGY CO.,LTD
 ADDRESS/ADRESSE/ADRESSE/INDIRIZZO/DIRECCION:
 Floor 3, Building 2, No.71 Yangqi Road, Fuwan Industrial Area
 Cangshan District, Fuzhou, China. 350008
 EMAIL: service@rainpointonline.com



Not included



Points de collecte sur www.quefairedemesdechets.fr
 Privilégiez la réparation ou le don de votre appareil !